

AC240P

Portable Power Station

User Manual v1.0

Please read this manual carefully before use and keep it for future reference.



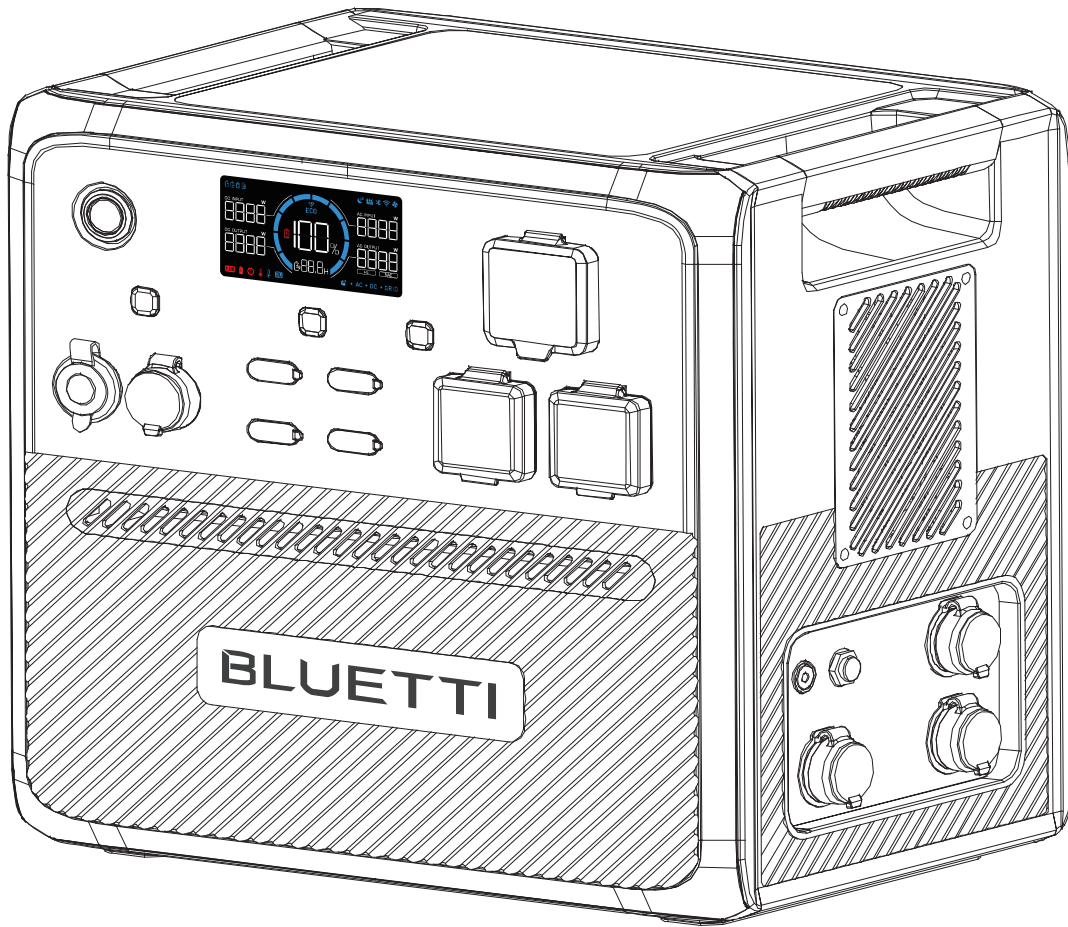

⚠ Warning

1. Charge the unit before first use.
2. Do not use solar panels with open circuit voltage higher than 60VDC. Solar input voltage range for the unit is 12V-60VDC.
3. Charge the unit immediately when the SoC drops below 5%. If the SoC drops to 0, power off the unit and charge it for at least 30 minutes before restarting.
4. The unit is for off-grid use only. Do not connect its AC output to the grid.
5. If not used for more than 3 months, charge the unit to 40%-60% SoC and store it with the power off. For optimum battery life, discharge and charge the unit every 3 months.

Thank You!

Thank you for making BLUETTI a part of your family.

From the very beginning, BLUETTI has tried to stay true to a sustainable future through green energy storage solutions while delivering an exceptional eco-friendly experience for our homes and our world.

That's why BLUETTI makes its presence in 100+ countries and is trusted by millions of customers across the globe.



Copyright © Shenzhen PowerOak Newener Co., Ltd. All rights reserved.

No part of this document may be reproduced or transmitted in any form or by any means without the prior written consent of Shenzhen PowerOak Newener Co., Ltd.

Notice

BLUETTI's products, services, and features are subject to the agreed-upon terms and conditions during purchase. Please note that some products, services, or features described in this manual may not be available under your purchase contract. Unless otherwise specified in the contract, BLUETTI makes no representations or warranties of any kind, express or implied, with respect to the contents of this manual.

The contents of this manual are subject to change without notice. Please get the latest version from: <https://www.bluettipower.com/pages/user-guides>

If you have any questions or concerns about this manual, please contact BLUETTI support for further assistance.

Contents

1	Safety Instructions	05
2	Packing List	09
3	Product Introduction	11
4	Product Overview	12
5	Power ON / OFF	13
6	LED Screen	14
7	Charging	16
8	Discharging	19
9	Settings	20
10	AC240P + B210P Expansion Connection	24
11	Parallel Operation	25
12	BLUETTI App	26
13	Specifications	26
14	Button Operation Instructions	28
15	Troubleshooting	29
	Appx. 1 Estimating Operation Time	30
	Appx. 2 FAQ	31
	Appx. 3 FCC Statement	32
	Appx. 4 IC Caution	33
	Appx. 5 Consignes de sécurité	34

1. Safety Instructions

Read this manual for instructions on the proper use and safety information for the product. The safety instructions provided herein are for illustrative purposes that include but are not limited to those listed in this manual. Actual operation shall comply with all applicable safety standards. If you have any questions, feel free to contact BLUETTI support or your local BLUETTI dealers.

1.1 Statement

To ensure a safe operation, it's crucial to observe and adhere to the following conditions:

- Always operate or store the product in the conditions specified in this manual.
- Avoid unauthorized disassembly, component replacement, or modification of software codes.

⚠ BLUETTI shall not be liable for damages resulting from the following circumstances:

- Force majeure events such as earthquakes, fires, storms, floods, or mudslides.
- Damage caused by the customer's own transportation.
- Damage resulting from inadequate storage conditions as specified in the manual.
- Damage caused by customer negligence, improper operation, or intentional actions.
- System or hardware damage caused by third parties or customers, including but not limited to improper handling and installation not in accordance with the instructions in this manual.
- Usage of the product with devices that require a high-performance Uninterruptible Power Supply (UPS), including but not limited to data servers, workstations, medical equipment, and other similar devices.

1.2 General Requirements

INSTRUCTIONS PERTAINING TO RISK OF FIRE, ELECTRIC SHOCK, OR INJURY TO PERSONS
IMPORTANT SAFETY INSTRUCTIONS

WARNING:

When using this product, basic precautions should always be followed, including the following:

- Read all the instructions before using the product.
- To reduce the risk of injury, close supervision is necessary when the product is used near children.
- Do not put fingers or hands into the product. And do not insert foreign objects into any ports of the product.

- Use of an attachment not recommended or sold by the manufacturer may result in a risk of fire, electric shock, or injury to persons.
- To reduce the risk of damage to the electric plug and cord, pull the plug rather than the cord when disconnecting the product.
- Do not use a battery pack or appliance that is damaged or modified, as they may exhibit unpredictable behavior resulting in fire, explosion, or personal injury.
- Do not operate the product with a damaged cord or plug, or a damaged output cable.
- Do not attempt to replace the internal battery or any other component of the product by anyone other than authorized personnel. There are no end-user serviceable components. Do not disassemble the product, take it to a qualified service person when service or repair is required. Incorrect reassembly may result in a risk of fire or electric shock.
- To reduce the risk of electric shock, unplug the product from the outlet before attempting any instructed servicing.
- **WARNING - RISK OF EXPLOSIVE GASES.** To reduce the risk of battery explosion, follow these instructions and those published by the battery manufacturer and manufacturer of any equipment you intend to use in the vicinity of the battery. Review cautionary markings on these products and engines.
- **PERSONAL PRECAUTIONS**
 - a. Wear complete eye protection and clothing protection. Avoid touching eyes while working near the battery.
 - b. Never smoke or allow a spark or flame in the vicinity of the battery or engine.
 - c. Be extra cautious to reduce the risk of dropping a metal tool onto the battery. It might spark or short-circuit the battery or other electrical parts which may cause an explosion.
- When charging the internal battery, work in a well ventilated area and do not restrict ventilation in any way.
- Under abusive conditions, liquid may be ejected from the battery; avoid contact. If contact accidentally occurs, flush with water. If liquid contacts eyes, additionally seek medical help. Liquid ejected from the battery may cause irritation or burns.
- Do not expose the product to fire or excessive temperature. Exposure to fire or temperature above 80°C (176°F) may cause an explosion.
- Have servicing performed by a qualified repair person using only identical replacement parts. This will ensure that safety is maintained.
- Do not stack anything on top of the product while in storage or while in use. Do not move the product while operating as vibrations and sudden impacts may lead to poor connections to the hardware inside.

- In case of fire, use only a dry powder fire extinguisher appropriate for the product.
- **WARNING - RISK OF ELECTRIC SHOCK.** Never use the product to supply power tools to cut or access live parts or live wirings, or materials that may contain live parts or live wirings inside, such as building walls, etc.

1.3 Grounding Instructions

The product is designed for portable use and typically does not require earth grounding. However, if you connect it to the power grid, it's important to ensure proper grounding for safety. If it should malfunction or break down, grounding provides a path of least resistance for electric current to reduce the risk of electric shock. This product is equipped with an AC power cord having an equipment-grounding conductor and a grounding plug. The plug must be plugged into an outlet that is properly installed and grounded in accordance with all local codes and ordinances.

WARNING - Improper connection of the equipment-grounding conductor can result in a risk of electric shock. Check with a qualified electrician if you are in doubt as to whether the product is properly grounded. Do not modify the plug provided with the product - if it does not fit the outlet, have a proper outlet installed by a qualified electrician.

1.4 Handling Requirements

During transportation or storage, take care to avoid dropping, violently impacting, or tilting the product as it may result in internal damage. If necessary, use mechanical assistance such as carts or adjustable height workbenches to ensure safe handling.

Recommended number of people based on the weight of product

Weight	Number of people
<18kg (39.7lbs)	1
18kg~32kg (39.7lbs~70.5lbs)	2
32kg~55kg (70.5lbs~121.3lbs)	3
>55kg (121.3lbs)	4 or a cart



1.5 Storage Instructions

- When the SoC drops to 5%, please charge the product immediately.
- Before storing the product, charge it to 40% to 60% SoC to keep it in optimal condition. In addition, power off the unit and disconnect all electrical connections from it.
- Store the product in a cool and dry place, keeping it away from flammable or combustible materials and gases.

- The product can be safely stored within a temperature range of -20°C to 45°C (-4°F to 113°F). However, if the storage duration exceeds one month, it's recommended to maintain an ideal storage temperature of around 30°C (86°F).
- Fully cycle the product every 3 months to maintain the battery's health. It's NOT recommended to store the unit for extended periods of time, as it may affect its performance and overall lifespan.

If the SoC drops to 0 (during storage or upon startup), take the following actions to safely restart the product:

- Shut down immediately.
- Charge within 48 hours.
- Keep it at an ambient temperature of 5°C to 35°C (41°F to 95°F) for 6 hours before charging. It's recommended to charge the product via an AC source. If charging via solar energy, ensure that your solar system provides an output of more than 100W.

  The symbol displayed is intended to remind you to read the instructions in the literature accompanying the product before operation and maintenance.





- Connect the product to a socket-outlet that has an earthing connection using the power cord provided.
- The socket-outlet should be installed near the product and easily accessible for safety purposes.
- Never dispose of a battery by throwing it into fire or a hot oven, or by mechanically crushing or cutting it, as these may cause it to explode.
- Avoid leaving batteries in extremely high-temperature environments, as this can result in an explosion or the leakage of flammable liquid or gas.
- The battery subjected to extremely low air pressure may result in an explosion or the leakage of flammable liquid or gas.
- Attention should be drawn to the environmental aspects of battery disposal.
- Please refer to the information on the exterior bottom enclosure for electrical and safety information before installing or operating the apparatus.

SAVE THESE INSTRUCTIONS

 **BLUETTI shall not be liable for any equipment damage caused by the violation of the above instructions.**

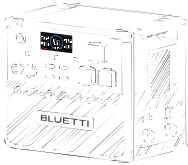
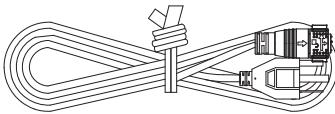
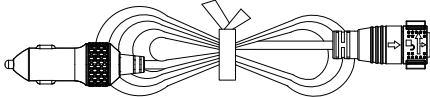
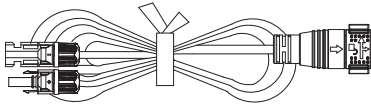
2. Packing List

Standard Accessories

Item	Picture	Qty.
Portable Power Station		1
AC Charging Cable		1
Car Charging Cable		1
Solar Charging Cable		1
Grounding Screw (M5 x 10)		1
Product Documentation		1
Warranty Card		1

Optional Accessories

(Available on the official BLUETTI website: <https://www.bluettipower.com>)

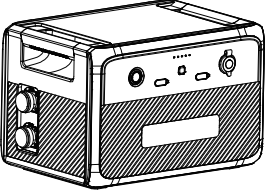
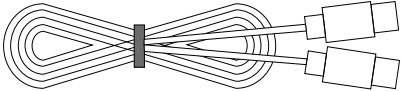
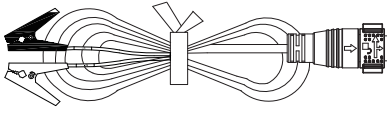
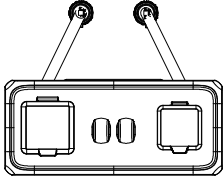
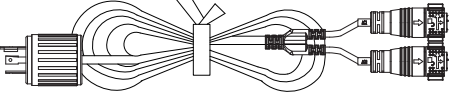
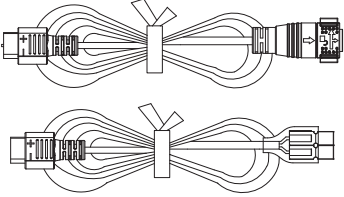
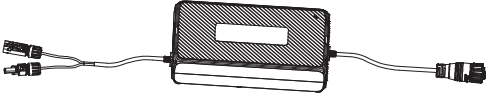
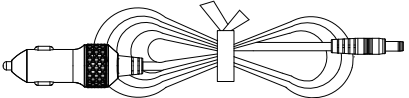
Item	Picture
B210P Expansion Battery	
USB-C to USB-C Cable (output)	
Lead-acid Battery Charging Cable (Charge the AC240P via a lead-acid battery)	
Parallel Box	
AC Parallel Charging Cable (The appearance of the cable is subject to the cable received)	
RV Power Cable (For RV's 12V devices)	
PV Voltage Regulator (Convert high solar panel voltage to a suitable level for battery charging)	
12V Power Cable (For 12V devices with DC5521 port, such as routers, cameras, etc.)	

3. Product Introduction

Meet the BLUETTI AC240P Power Station, an exceptional energy solution for travel enthusiasts who demand the best. With a massive 2,400W output, it can power everything from small electronics to large RV appliances. Plus, its IP65-rated water and dust resistance makes it durable enough to withstand even the harshest weather conditions. Not only that, but the AC240P also boasts an impressive battery capacity that ranges from 1,843Wh to a staggering 10,443Wh with four B210P expansion batteries. And if you need even more power, you can simply connect another AC240P for uninterrupted power for days on end.

Managing the AC240P is a breeze thanks to the BLUETTI App, which lets you control the unit's various functions and settings with ease. With features like ECO Mode and UPS Mode, you can optimize your power consumption and protect your device at all times. Whether you're camping or on a road trip, the AC240P provides a reliable and easy-to-use energy solution for your on-the-go lifestyle.

Danger:

Do not connect the AC output of AC240P to the grid.

4. Product Overview

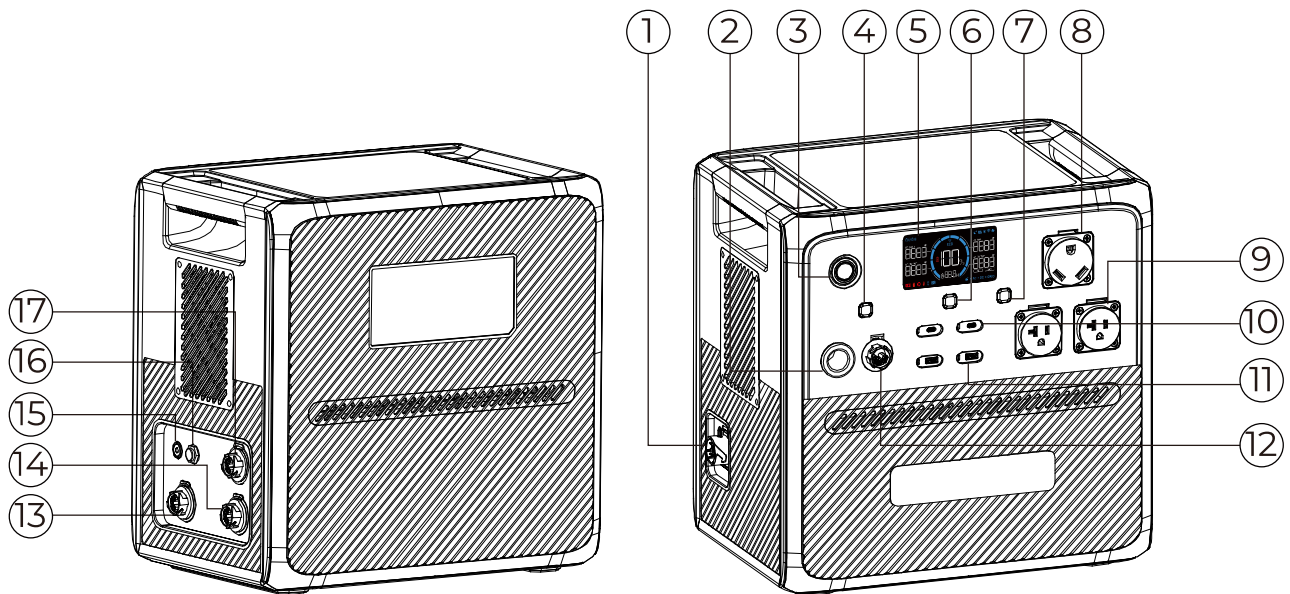

① Battery Expansion Port

② Cigarette Lighter Port

③ Power Button

④ DC Power Button

⑤ LED Screen

⑥ USB Power Button

⑦ AC Power Button

⑧ NEMA TT-30 Port

⑨ AC Output

⑩ USB-C Port

⑪ USB-A Port

⑫ RV Port

⑬ DC Input

⑭ AC Input

⑮ Grounding Pole

⑯ Bleed Valve

⑰ Parallel Port

5. Power ON / OFF

Attention:

Please place the unit on the platform firmly and stably.

- Power ON: Press and hold the Power Button for more than 2 seconds, and the button lights up indicating that the AC240P is now on standby.
- Power OFF: Press and hold the Power Button for 2 seconds to turn off the unit.
- AC ON / OFF: When the AC240P is on, press the AC Power Button to turn it on / off.
- USB ON / OFF: When the AC240P is on, press the USB Power Button to turn it on / off.
- DC ON / OFF: When the AC240P is on, press the DC Power Button to turn it on / off.

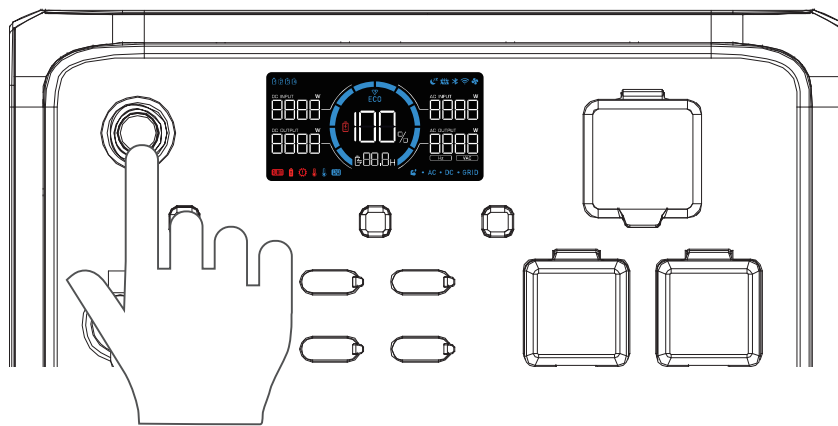





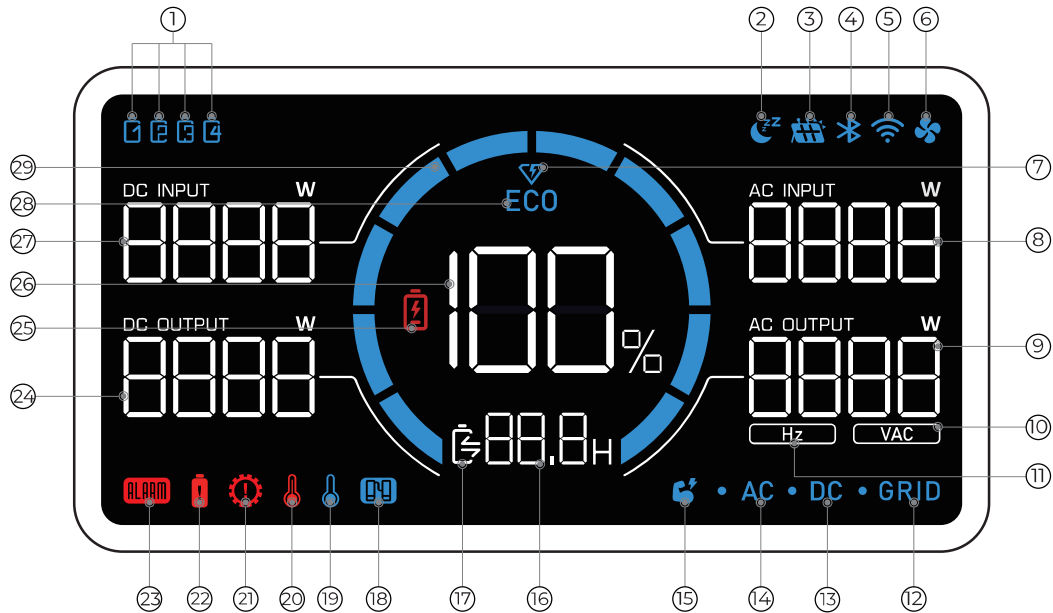

























6. LED Screen

The AC240P features an informative LED screen that offers easy access to all the essential information about the unit's status and performance. When you power on the unit, the LED screen lights up, and when you power off the unit, the screen turns off as well.



- | | | |
|------------------------|-------------------------------------|-------------------------------|
| ① Expansion Battery | ⑫ Grid Connection | ⑳ Overcurrent Alert |
| ② Silent Charging | ⑬ DC Output | ㉑ Fault Alert |
| ③ DC Input | ⑭ AC Output | ㉒ DC Output Power |
| ④ Bluetooth Connection | ⑮ Power Lifting Mode | ㉓ Low Battery Alert |
| ⑤ WiFi Connection | ⑯ Charge / Discharge Remaining Time | ㉔ Battery Capacity (SoC) |
| ⑥ Fan Status | ⑰ Charge / Discharge Status | ㉕ DC Input Power |
| ⑦ Turbo Charging | ⑱ Parallel Connection | ㉖ ECO Mode |
| ⑧ AC Input Power | ㉒ Low Temperature Alert | ㉗ Charge / Discharge Progress |
| ⑨ AC Output Power | ㉓ High Temperature Alert | |
| ⑩ AC Output Voltage | ㉔ Overload Alert | |
| ⑪ AC Output Frequency | | |

LCD Instructions	
Startup	LCD lights up
Shutdown	LCD lights off
Each icon represents an attached expansion battery. The AC240P can display up to 4 battery icons.	
The AC240P is charging in Silent Charging Mode.	
The AC240P is charging from a DC power source, such as solar panels, lead-acid batteries, etc.	
The AC240P connects to BLUETTI App via Bluetooth.	
The AC240P connects to BLUETTI App via WiFi.	
When it lights up, the fan is activated and working properly. If it flashes, there may be a problem with the fan.	
The AC240P is charging in Turbo Charging Mode.	
The real-time AC charging power.	
The real-time total AC output power.	
The real-time AC output voltage.	
The real-time AC output frequency.	
The AC240P is charging from the home grid.	
The DC output is turned on.	
The AC output is turned on.	
The AC240P is operating in Power Lifting Mode.	
The remaining time of charging or discharging.	
 : Charging  : Discharging	
The AC240P is operating in parallel mode with another AC240P unit.	
The temperature inside the unit is lower than -20°C (-4°F).	
The temperature inside the unit is higher than 70°C (158°F).	
The AC240P is overloaded.	
The AC240P is drawing too much current, which can cause damage to the unit or any connected devices.	
There's an issue with the AC240P, which may require troubleshooting or repair.	
The real-time DC output power.	
The SoC drops below 5%.	
The remaining battery capacity.	
The real-time DC input power.	
The ECO Mode is activated to save power.	
The bar increases during charging and decreases during discharging.	

7. Charging

AC240P supports five charging methods: AC, solar, car, generator, and Lead-acid battery.

Attention:

- Double-check that all cables are firmly plugged in.
- Avoid getting the plug and socket wet to prevent any potential damage.

7.1 AC Charging

Plug the AC240P into a standard wall outlet and start charging. Once it's fully charged, the AC240P automatically stops charging to prevent overcharging. For a fast charge, you can enable Turbo Charging in the BLUETTI App, which allows for an 80% capacity in just 45 minutes at an ambient temperature of 25°C (77°F).

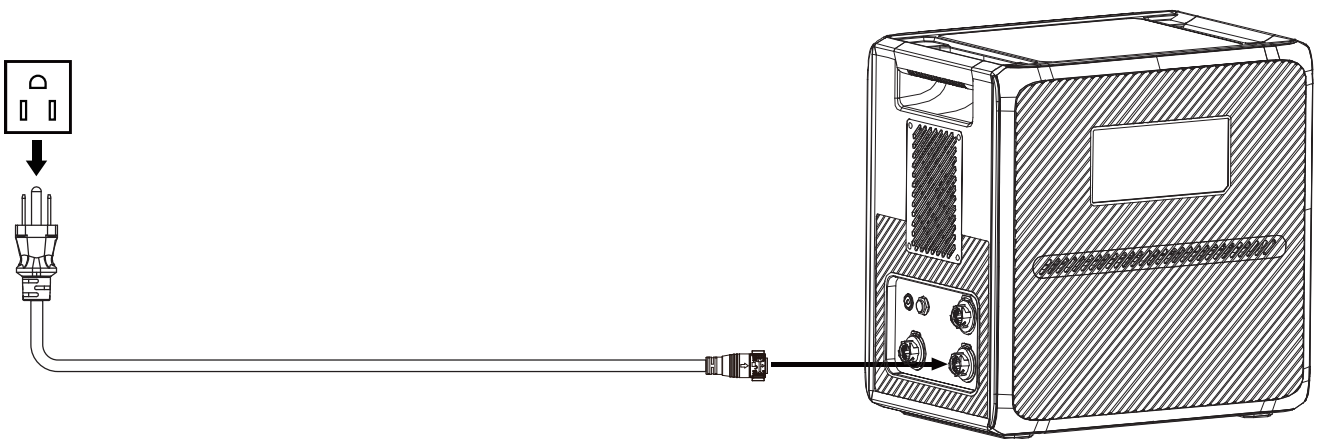

7.2 Solar Charging

Connect the solar panels (in series or parallel) to AC240P via the solar charging cable. When receiving a continuous input of 1200W, the AC240P can be charged up to 80% in about 1.3 hours. However, please be aware that the charging time may vary based on weather conditions, sunlight intensity, panel orientation, and other variables.

Note:

- Make sure your solar panels meet the following requirements:
Voc: 11V-60V Current: 21A Max. Power: 1200W Max.
- Non-waterproof solar panels will lose efficiency if they get exposed in the rain for a long time.

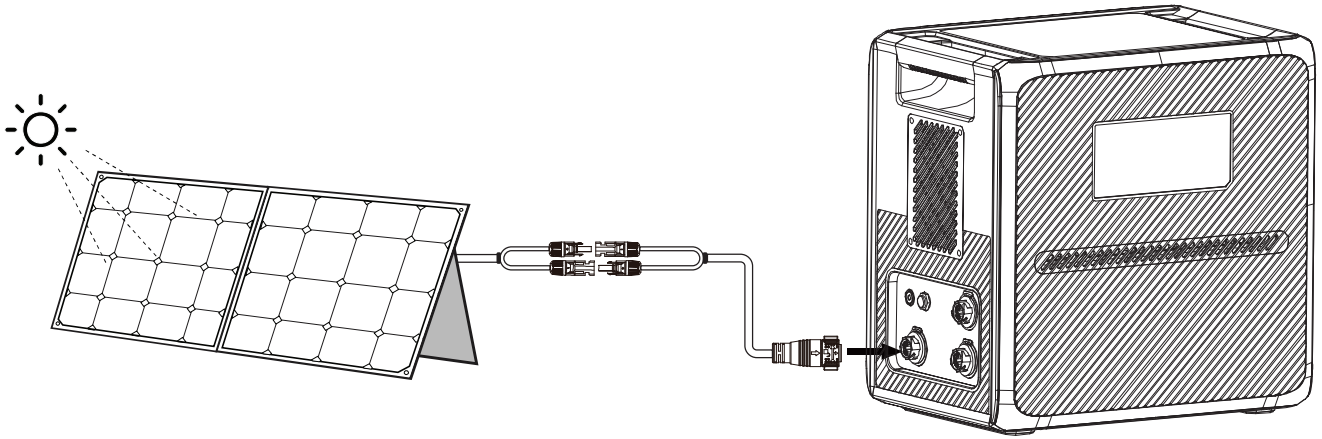

⚠ Attention:

For solar panels with an open circuit voltage between 60V and 145V, you can still use them to charge the AC240P. Simply connect the solar panels to the AC240P via the PV Voltage Regulator, and you can enjoy seamless and hassle-free solar charging.

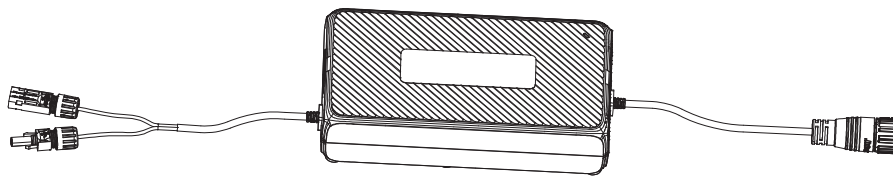

7.3 Car Charging

Connect AC240P to the vehicle's 12V cigarette lighter port via the car charging cable. The AC240P automatically stops charging once it's fully charged.

Note: Make sure your vehicle meets the following conditions for charging:

- The vehicle is capable of supplying power with a maximum current of 8A.
- The vehicle's engine is running during the charging process.

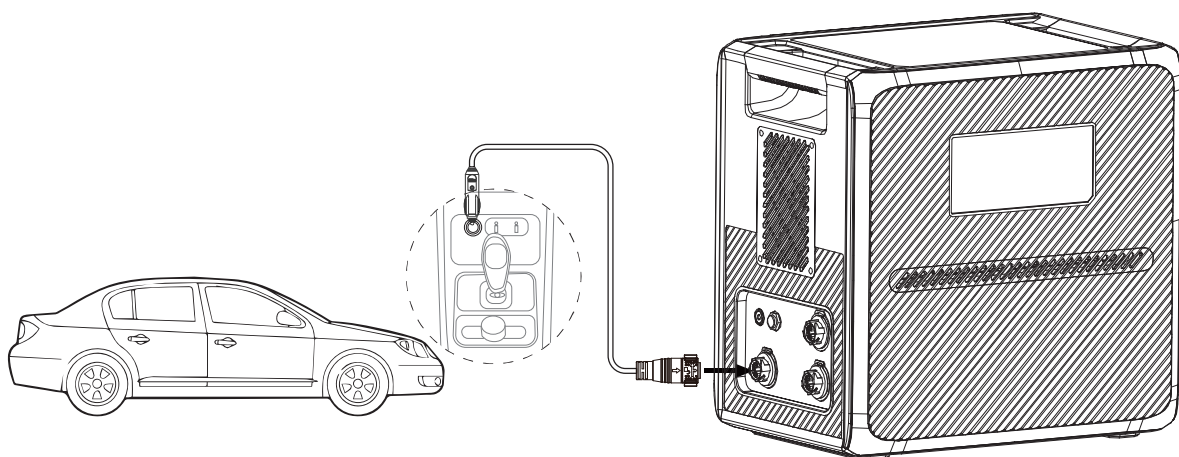

7.4 Generator Charging

Connect the AC240P to a generator via the AC charging cable. The AC240P also automatically stops charging when it's fully charged.

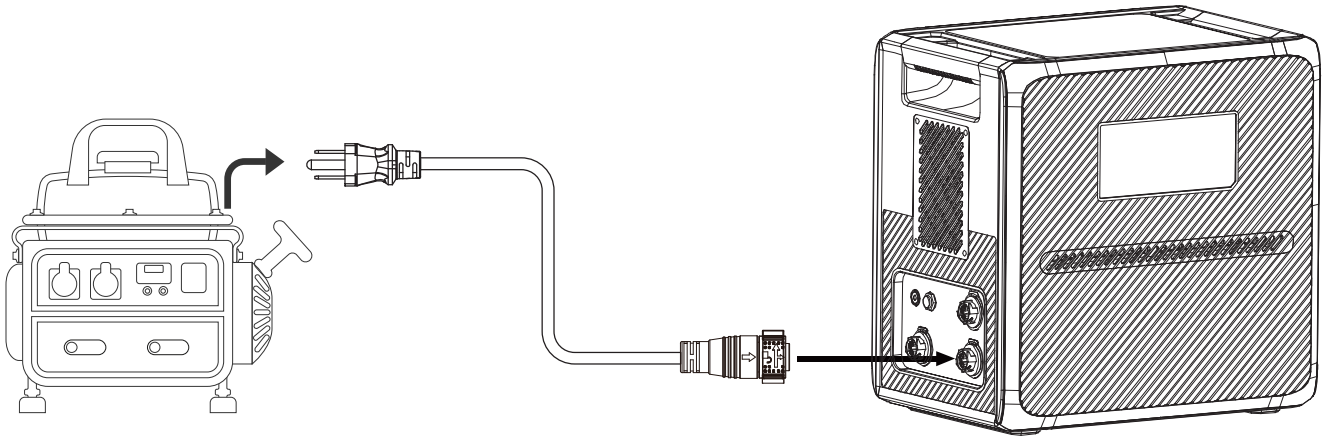

Note: Make sure your generator delivers the AC output with charging voltage, frequency, and Grid Self-adaption Mode voltage that meet AC240P's specifications.

If the total power demand of your connected devices exceeds the generator's output capacity, please turn on the Grid Self-adaption Mode to ensure a seamless charging experience.

7.5 Lead-acid Battery Charging

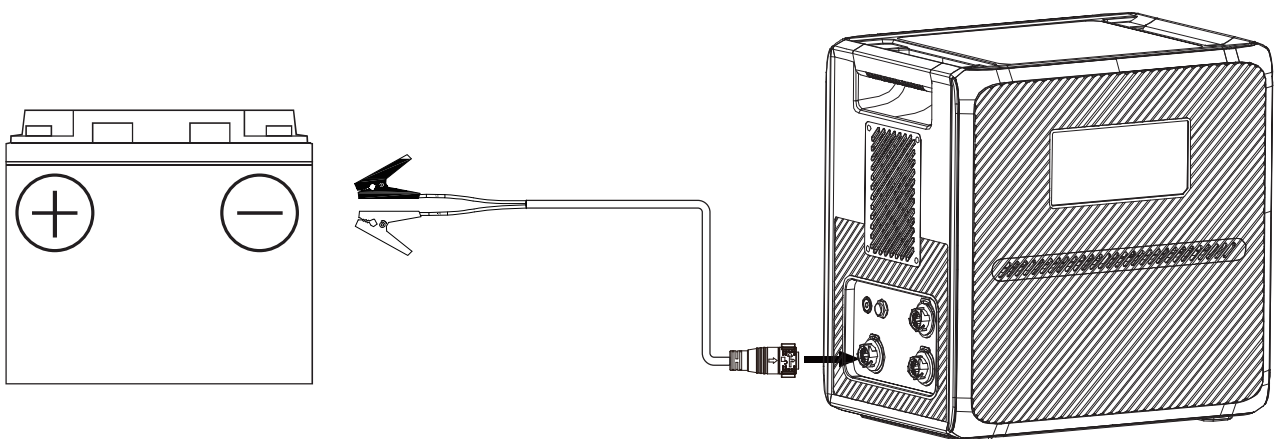

In this method, the AC240P is charged by connecting the lead-acid battery and the AC240P DC/PV port via the optional lead-acid battery charging cable, as shown in the figure below.





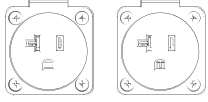

8. Discharging

Besides the cigarette lighter port, USB-A, and USB-C, AC240P also features two types of AC outlets and an RV port, expanding your charging options.

8.1 AC Discharging

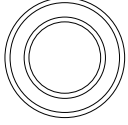
Port	Picture	Description
AC Outlet x 2		For AC electrical devices.
NEMA TT-30 x 1 (AC output)		For AC electrical devices with NEMA TT-30 plug.

8.2 DC Discharging

Port	Picture	Specifications	Compatible Loads
Cigarette Lighter Port x 1		12V / 10A	12V DC appliances up to 120W power. e.g. car refrigerator, air conditioner
USB-A x 2		QC 3.0, 18W Max.	Mobile phones and other small loads.
USB-C x 2		PD 3.0, 100W Max.	Mobile phones, laptops, etc.
RV Port x 1		12V / 30A	RV's 12V DC appliances.

Note: To ensure optimal performance, avoid short-circuiting the ports and keep them dry during use or storage. Additionally, do not block or cover the ports while ensuring proper ventilation.

9. Settings

The AC240P offers the convenience of adjusting its settings either via the LED screen or the BLUETTI App. With the unit's LED screen, you have direct control over various settings such as Power Lifting Mode, ECO Mode, output frequency, and charging modes. Additionally, by using the BLUETTI App, you can access a user-friendly interface on your phone to conveniently monitor and control the AC240P.

9.1 Setting Mode

When the screen is on, press and hold the AC and DC Power Buttons for about 2 seconds till the output frequency flashes to enter the Setting Mode.

9.2 ECO Mode

The AC240P has two ECO modes that help you save power and extend battery life:

- AC-ECO Mode

In this mode, if the AC power output falls below a certain level for a set period of time, the AC power will automatically turn off.

Note: This mode is not available when the AC240P is charging from an AC source like a wall outlet or generator.

Note: This mode can only be configured using the BLUETTI App.

- DC-ECO Mode

In this mode, if the DC power output falls below a certain level for a set period of time, the DC power will automatically turn off.

Attention:

- The AC-ECO and DC-ECO modes are enabled by default to save energy, and it's recommended to keep them enabled at all times.
- Use the BLUETTI App to enable or disable AC-ECO Mode and DC-ECO Mode separately. If you use the LED screen, they'll be turned on or off at the same time.
- To avoid any interruption in charging, disable ECO Mode when charging a small device that consumes less than 60W of power.



In the Setting Mode, press the DC Power Button to navigate through the setting items. When the **ECO** icon flashes on the screen, press the AC Power Button to enable or disable the ECO Mode.

9.3 Frequency Switching

The current output frequency (50Hz / 60Hz) is displayed in the lower right corner of the screen. In the Setting Mode, press the DC Power Button to navigate until the output frequency appears on the screen. Then, press the AC Power Button to switch the frequency options based on your requirements.

Note: Turn off AC Power Button before setting Frequency.

9.4 WiFi & Bluetooth Connection

To connect the AC240P to the BLUETTI App, turn on the WiFi or Bluetooth first. In the Setting Mode, press the DC Power button to navigate through the setting items. When the  icon flashes on the screen, press the AC Power Button to turn Bluetooth on. Similarly, when the  icon flashes on the screen, press the AC Power Button to toggle WiFi on.



9.5 Power Lifting Mode



The Power Lifting Mode is specifically designed to handle resistive loads up to 3,600W, including electric blankets, kettles, hairdryers, and other heating devices. To enable it, access the Setting Mode, navigate with the DC Power Button until the  appears, and press the AC Power Button to enable the mode.

Note: The Power Lifting Mode is not enabled by default and is only suitable for resistive loads with a power rating between 2,400W-3,600W.

Although the AC240P can handle higher power demands, its actual operating power remains at 2,400W. Also, the mode is not available when the AC240P is working with another AC240P unit in parallel.

9.6 AC Charging Mode

The AC240P supports 3 AC charging modes - Standard, Turbo, and Silent to fit your specific needs. In the Setting Mode, use the DC power button to navigate until the  or  icon starts flashing on the screen. Then, press the AC power button to choose the charging modes. Please refer to the table below for useful instructions.

Mode	Recharging Power			Description	Note	Icon
	AC	PV	AC+PV			
Standard	800W Max.	800W Max.	800W Max.	Fully charged in about 3 hours	More friendly to AC240P's battery.	None
Turbo	2400W Max.	1200W Max.	2400W Max.	80% charge in 45 minutes	Comes in handy when recharging time is a priority.	
Silent	800W Max.	800W Max.	800W Max.	Low operation noise less than 50dB	Offers a quiet, low-power operation for long battery life.	

9.7 UPS Mode

With the UPS mode enabled, the AC240P can provide uninterrupted power to your essential appliances during a power outage. And there are four different modes available through the BLUETTI App, allowing you to choose the best option for your needs.

• Standard UPS Mode

In this mode, the AC240P and its expansion batteries (if any) are always charged using available solar or grid power, ensuring that they are ready to provide backup power in case of a grid failure. When the grid fails, the AC240P units seamlessly take over to keep your devices running without any interruption.

Note: This mode is only available when two AC240P units are connected in parallel.

• Time Control UPS Mode

This mode allows you to program the AC240P to charge during off-peak hours when electricity is cheaper. Then, during peak hours when electricity is more expensive, the AC240P seamlessly switches over to power your devices, helping you to save money on your electricity bills.

• PV Priority UPS Mode

In this mode, the AC240P is mainly charged by solar energy to save power. You can also set a specific State of Charge (SoC) threshold. AC240P charges from the grid until reaching the designated SoC, and then seamlessly switches to solar charging for the remaining capacity.

• Customized UPS Mode

Tailor your UPS settings to match your unique needs in this mode. Create personalized schedules for charging and discharging, set battery SoC limits, and even control the grid charging switch and scheduled charging switch according to your diverse requirements.

9.8 Grid Self-adaption Mode

If you can not charge the AC240P using a generator or unstable grid voltage because of unstable voltage, it is recommended that you enable the Grid Self-adaption Mode through the BLUETTI App to ensure a stable, safe charging experience for both the AC240P and your devices.

9.9 Max. Grid Input Current

The Max. Grid Input Current is set to 15A by default. If the grid current doesn't match this setting, adjust the setting in the BLUETTI App.

Attention:

A single AC240P unit allows a maximum grid input current of up to 20A.

If you need to increase the setting beyond the default 15A, please contact BLUETTI Customer Service and request a password to make the necessary adjustments.

9.10 Exit Setting Mode

To save your AC240P settings and exit the Setting Mode, press and hold down both the DC and AC Power Buttons at the same time.

Note: If you do not perform any operation in 1 minute, the AC240P will automatically exit the Setting Mode, and no changes will be saved.

10. AC240P + B210P Expansion Connection

The AC240P unit supports up to 4 B210P expansion batteries, providing a total capacity of up to 10,443Wh. Follow these steps to connect the two units:

1. Make sure both the AC240P and B210P are turned off.
2. Connect them using the battery expansion cable.
3. Power the AC240P on and the B210P turns on automatically. The  displays on the AC240P's screen.

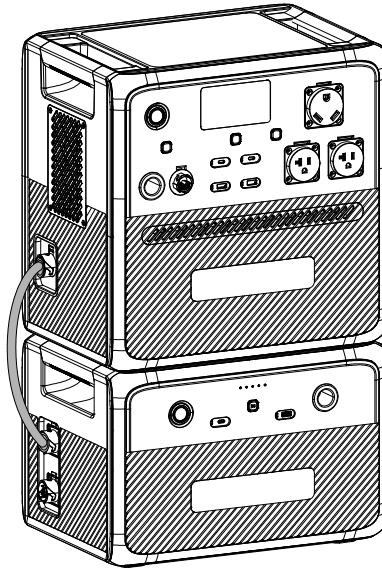

If you want to add more B210P units, please set up the system as shown.

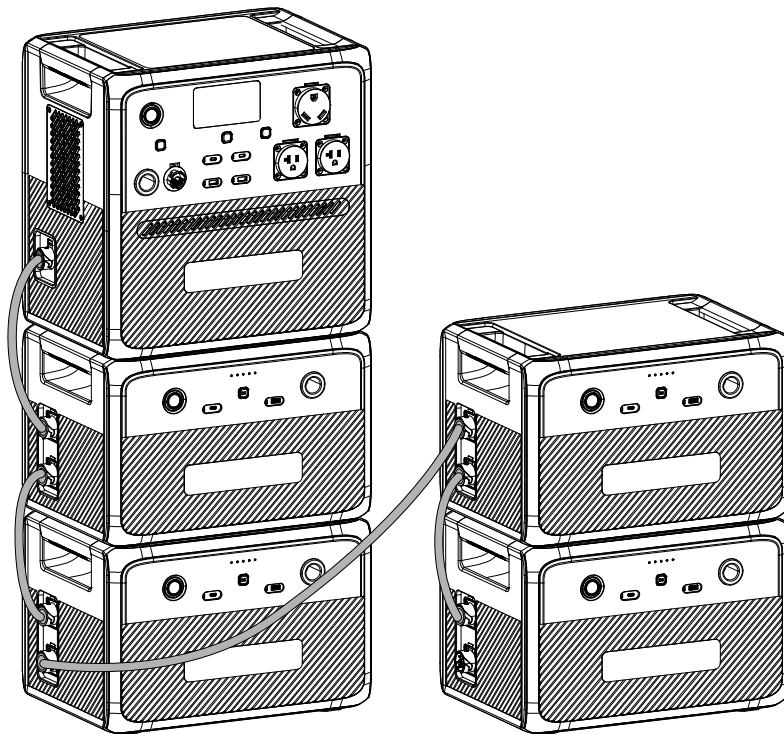

Attention:

The AC240P connects to the upper battery expansion port of B210P.

11. Parallel Operation

To increase your power output, you can connect two AC240P units in parallel. When connected in this way, the two units can deliver up to 4,800W of power. To connect them, please follow these steps:

1. Make sure both AC240P units are turned off.
2. Connect them using the parallel box.
3. Power on one AC240P unit, and the other unit will automatically turn on.

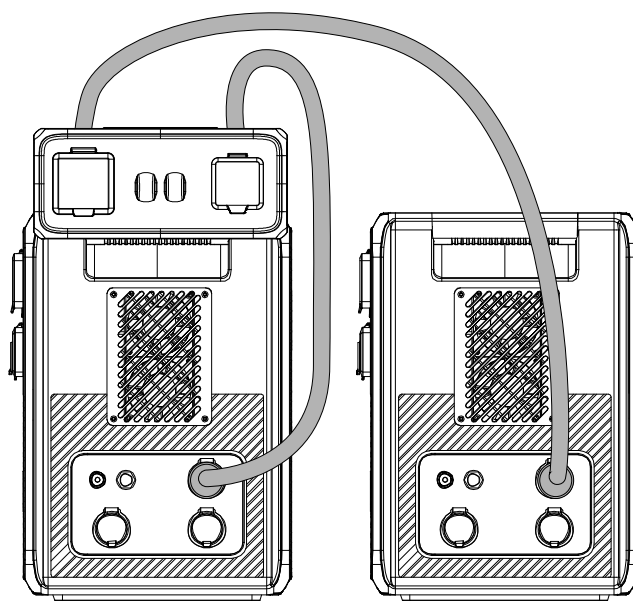

When you connect your parallel system to a wall outlet, your devices will get power from either the grid or the system, depending on their power demand. If the demand is lower than 4,000W, they'll get power directly from the grid. But if the demand is between 4,000W-4,800W, they'll draw from the system.

Note:

- All the settings made on one AC240P unit will be synchronized to the other unit. If you need to adjust the Max. Grid Input Current, please use the BLUETTI App and make the necessary changes.
- Charge the two AC240Ps using the Parallel Charging Cable(with parallel box in Optional Accessories) in parallel mode.

12. BLUETTI App

Scan the QR code below or search "BLUETTI" in the App Store or Google Play to download the BLUETTI App.







For more details, please refer to BLUETTI APP INSTRUCTIONS.

13. Specifications

Model	AC240P
Battery Capacity	1,843Wh (36Ah)
Cell Type	Lithium Iron Phosphate (LiFePO ₄ , LFP)
AC + DC Input Power	2,400W Max.
AC+DC Output Power	2,500W Max.
Weight	33kg / 72lbs
Dimensions (L × W × H)	419.5mm × 293.5mm × 409.5mm / 16.5in × 11.6in × 16.1in
Charging Temperature	0°C to 40°C / 32°F to 104°F
Discharging Temperature	-20°C to 40°C / -4°F to 104°F
Storage Temperature	Up to 1 month: -20°C to 45°C / -4°F to 113°F
	Up to 3 months: -20°C to 30°C / -4°F to 86°F
	Up to 12 months: -20°C to 25°C / -4°F to 77°F
Working Humidity	10% to 90%
Noise	53dB Max.
Working Altitude	2,000m / 6,561ft











AC Output	
Power	2,400W in total
Overload Power	2500W<load<3000W@2min;
	3000W<load<3600W@10s;
	3600W<load@500ms;
Voltage	120VAC
Current	20A
Frequency	50Hz / 60Hz
DC Output	
Cigarette Lighter Port × 1	12VDC / 10A
USB-A × 2	18W Max. (QC3.0: 5V / 3A; 9V / 2A; 12V / 1.5A)
USB-C × 2	100W Max. (PD3.0: 5/9/12/15/20V 3A; 20V/5A, with built-in EMarker chip)
RV Port × 1	12VDC / 30A, 360W Max.
AC Input	
Voltage	120VAC
Current	20A Max.
Frequency	50Hz / 60Hz
UPS	Switching time ≤20ms
Power	2,400W Max. (0%-80% in 45 minutes @ 15°C-25°C / 59°F-77°F)
DC Input	
Interface	2-pin Aviation Socket
Power	1,200W Max.
Current	21A Max.
Voltage	11V to 60VDC
Battery Expansion Port	
Voltage	44.8V to 57.6VDC
Input Current	60A Max.
Parallel Port	
Interface	3-pin Aviation Socket + 8-pin Aviation Socket
Output Current	24A Max.
Bluetooth 5.0/5.1	
Transmission Frequency	125kbps Max.
RF Transmission Power	+12dBm Max.
Receiving Sensitivity	-99dBm/1Mbps



14. Button Operation Instructions

Operation	Function	Description
Press the AC Power Button	Turn on / off the AC output /	
Press the DC power button	Turn on / off the cigarette lighter port and RV port output	/
Press the USB Power Button	Turn on / off the USB output	/
Press the AC and DC Power Buttons simultaneously and hold for more than 2 seconds till the output frequency flashes	Enter / exit the Setting Mode	In the Setting Mode, the icons for the currently enabled functions remain lit, except for the flashing output frequency icon. If you do not perform any operation in 1 minute, the AC240P will automatically exit the Setting Mode, and no changes will be saved.
Press the DC Power Button in the Setting Mode	Navigate through the setting items	The flashing setting item is selected and editable. In the Setting Mode, the corresponding codes will be displayed on the left side: P01: Output Frequency P03: Charging Mode P04: Power Lifting Mode P05: ECO Mode P06: Bluetooth P07: WiFi
Press the AC Power Button when the setting item is flashing	Enable or disable the selected function.	/
Press and hold the DC Power Button in the Setting Mode	Switch the status page	You can view relevant information on the status page.  : Serial Number  : Error code  : Historical faults  : Version

15. Troubleshooting

In the Setting Mode, press and hold the DC power button to switch the status page until the  icon and the error code appear simultaneously on the screen. Please refer to the table below for helpful guidance.

Error Code	Alarm Icon	Description	Troubleshooting
E001		Inverter overload	Check if the power consumption of your devices is too high. Reduce the load if necessary.
E002		Inverter overtemperature protection, AC output off	Wait for about 10 minutes until the unit cools down, then turn on the AC output again.
E003		Inverter short circuit	1.Check if the power consumption of your devices is too high. 2.Check if any of your electrical devices are causing a short circuit.
E033		PV overvoltage	Make sure the PV input voltage is within the range of 11V-60VDC.
E039		PV overtemperature	Wait for about 10 minutes until the unit cools down, then re-enable the PV input.
E065		DC output short circuit	1.Check if the power consumption of your devices is too high. 2.Check if any of your electrical devices are causing a short circuit.
E067		DC output overcurrent	Check if the power consumption of your devices is too high. Reduce the load if necessary.
E068		DC output overtemperature	Wait for about 10 minutes until the unit cools down, then restart your devices.
E085		Charging temperature too high	Wait for the unit to cool down before charging.
E086		Charging temperature too low	Make sure the unit is placed in an ambient temperature of 0°C to 40°C (32°F to 104°F).
E087		Discharging temperature too high	Wait for the unit to cool down before discharging.

E088		Discharging temperature too low	Make sure the unit is placed in an ambient temperature of -20°C to 40°C (-4°F to 104°F).
E099		Grid overfrequency	Check if the grid frequency is too high. Contact your local power provider if necessary.
E100		Grid underfrequency	Check if the grid frequency is too low. Contact your local power provider if necessary.
Others	/	/	Please contact BLUETTI support for assistance.

Appx. 1 Estimating Operation Time

To estimate the operation time of the AC240P, consider the load you're applying:

Operation time = Battery Capacity (Wh) x DoD x η ÷ (Load Power + AC240P Self-consumption)

Note: DoD refers to the depth of discharge. AC240P works at 95% DoD for longer battery life.

η is the conversion efficiency of the inverter, typically over 85% for AC240P.

Please keep in mind that the estimated operation time provided is for reference purposes and may vary based on actual usage conditions. Factors such as low temperature and excessive loads can significantly affect the battery capacity, leading to a reduction in the average operation time.

Appx. 2 FAQ

Q1: How do I know whether my devices will work well with this product?

A: Please evaluate the total constant load of your devices. If it doesn't exceed the Max. output power of AC240P (2400W), you can use this power station to run your devices.

Note: Some devices with built-in motors or compressors may start at 2-4 times the rated power, which can easily overload the AC240P.

Q2: Can I use third-party solar panels to charge this product?

A: Yes, you can. However, make sure your solar panels have an open circuit voltage of 11V-60V and are equipped with MC4 connectors. It's also important not to mix different types of solar panels.

Q3: Can it charge and discharge at the same time?

A: Yes. It supports pass-through charging. The AC240P comes with the premium LiFePO₄ battery and proprietary Battery Management System to ensure that it can charge and discharge at the same time.

Q4: Why is the charging power often too low?

A: AC240P has a built-in intelligent BMS that automatically adjusts the charging power in response to the battery temperature and SoC, thus protecting the battery and

Appx. 3 FCC Statement

This device complies with part 15 of the FCC Rules. Operation is subject to the following two conditions:

- (1) This device may not cause harmful interference.
- (2) This device must accept any interference received, including interference that may cause undesired operation.

This equipment has been tested and found to comply with the limits for a Class B digital device, pursuant to part 15 of the FCC Rules. These limits are designed to provide reasonable protection against harmful interference in a residential installation. This equipment generates, uses and can radiate radio frequency energy and, if not installed and used in accordance with the instructions, may cause harmful interference to radio communications. However, there is no guarantee that interference will not occur in a particular installation. If this equipment does cause harmful interference to radio or television reception, which can be determined by turning the equipment off and on, the user is encouraged to try to correct the interference by one or more of the following measures:

- Reorient or relocate the receiving antenna.
- Increase the separation between the equipment and receiver.
- Connect the equipment into an outlet on a circuit different from that to which the receiver is connected.
- Consult the dealer or an experienced radio / TV technician for help.

FCC Caution: Any changes or modifications not expressly approved by the party responsible for compliance could void the user's authority to operate this equipment.

IMPORTANT NOTE: FCC Radiation Exposure Statement

This equipment complies with FCC radiation exposure limits set forth for an uncontrolled environment. This equipment should be installed and operated with a minimum distance of 20cm between the radiator & your body.

Appx. 4 IC Caution

This device contains licence-exempt transmitter(s) / receiver(s) that comply with Innovation, Science and Economic Development Canada's licence-exempt RSS(s). Operation is subject to the following two conditions:

- (1) This device may not cause interference.
- (2) This device must accept any interference, including interference that may cause undesired operation of the device.

RF exposure statement: The equipment complies with IC Radiation exposure limits set forth for uncontrolled environments. This equipment should be installed and operated with a minimum distance of 20cm between the radiator and your body.

CAN ICES-3 (B)/NMB-3(B) (Canada)

This Class B digital apparatus complies with Canadian ICES-003.

AC240P

Station d'énergie portable

Guide d'utilisateur v1.0

Veillez lire attentivement ce manuel avant d'utiliser l'appareil, puis conservez-le pour vous y référer ultérieurement.



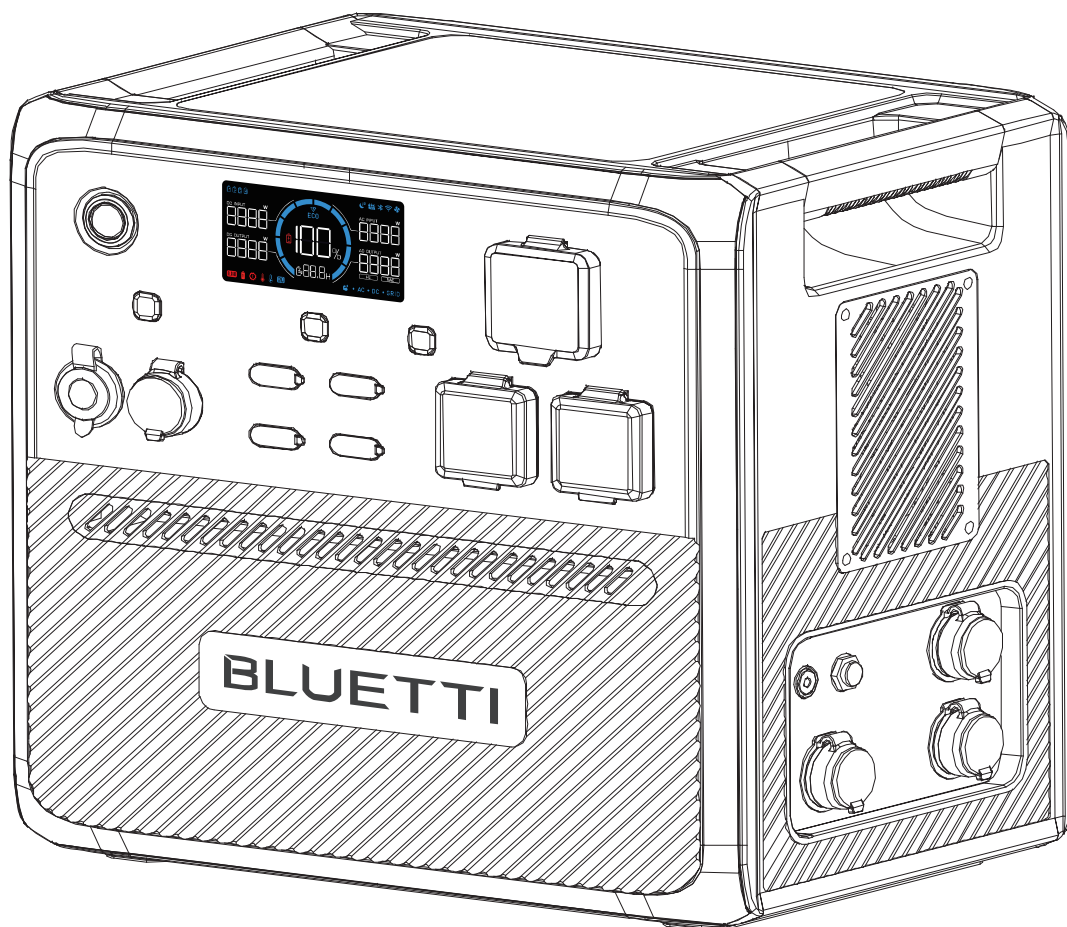

⚠ Avertissement

1. Chargez l'appareil avant la première utilisation.
2. N'utilisez pas de panneaux solaires dont la tension de circuit ouvert est supérieure à 60 V CC. La plage de tension d'entrée solaire de l'unité est comprise entre 11 V et 60 V CC.
3. Chargez l'appareil immédiatement lorsque le SoC est inférieur à 5 %. Si le SoC chute à 0, éteignez l'appareil et chargez-le pendant au moins 30 minutes avant de le redémarrer.
4. L'appareil est destiné à une utilisation hors réseau uniquement. Ne connectez pas sa sortie CA au réseau.
5. Si vous n'utilisez pas l'appareil pendant plus de 3 mois, chargez-le à 40 %~60 % de sa capacité et rangez-le en veillant à ce qu'il ne soit pas sous tension. Pour une durée de vie optimale de la batterie, déchargez et rechargez l'appareil tous les 3 mois.

Merci !

Merci d'avoir choisi BLUETTI.

Dès les premières heures, BLUETTI s'est efforcé de promouvoir la durabilité pour un avenir meilleur, en proposant des solutions de stockage d'énergie vertes. Les produits BLUETTI vous proposent une expérience écologique exceptionnelle, pour le respect de nos maisons et de notre monde.

C'est pourquoi BLUETTI est présent dans plus de 100 pays et a obtenu la confiance de millions de clients à travers le monde.



Copyright © Shenzhen PowerOak Newener Co., Ltd. Tous droits réservés.

Aucune partie de ce document ne peut être reproduite ou transmise sous quelque forme ou par quelque moyen que ce soit sans l'accord écrit préalable de Shenzhen PowerOak Newener Co., Ltd.

Avis

Les produits, services et fonctionnalités de BLUETTI sont soumis aux conditions générales convenues lors de l'achat. Veuillez noter que certains produits, services ou fonctionnalités décrits dans ce manuel peuvent ne pas être disponibles dans le cadre de votre contrat d'achat. Sauf indication contraire dans le contrat, BLUETTI ne fournit aucune représentation ou garantie d'aucune sorte, expresse ou implicite, concernant le contenu de ce manuel.

Le contenu de ce manuel peut être modifié sans préavis. Veuillez obtenir la dernière version du manuel sur le site officiel de BLUETTI.

Si vous avez des questions ou des préoccupations concernant ce manuel, veuillez contacter l'équipe de support BLUETTI pour obtenir de l'aide.

Table des matières

1	Consignes de sécurité	39
2	Liste d'emballage	43
3	Présentation du produit	45
4	Présentation du produit	46
5	Mise sous tension/hors tension	47
6	Écran LED	48
7	Charge	50
8	Décharge	53
9	Settings (paramètres)	54
10	Connexion d'extension AC240P + B210P	58
11	Fonctionnement parallèle	59
12	Application BLUETTI	60
13	Spécifications	60
14	Instructions d'utilisation des boutons	62
15	Dépannage	63
	Annexe 1 Estimation du temps de fonctionnement	64
	Annexe 2 FAQ	65

1. Consignes de sécurité

Lisez ce manuel pour savoir comment utiliser correctement le produit et connaître les consignes de sécurité correspondantes. Les consignes de sécurité sont fournies à titre d'exemple et comprennent, sans s'y limiter, les exigences énumérées dans le présent manuel. Le fonctionnement réel doit être conforme à toutes les normes de sécurité applicables. Si vous avez des questions, n'hésitez pas à contacter l'équipe de support BLUETTI ou votre revendeur local.

1.1 Déclaration

Pour garantir un fonctionnement sûr, il est essentiel de respecter les conditions suivantes :

- Utilisez ou stockez toujours le produit dans les conditions spécifiées dans ce manuel.
- Évitez tout démontage, tout remplacement des composants ou toute modification des codes logiciels non autorisés.

⚠ BLUETTI n'est pas responsable des dommages résultant des circonstances suivantes :

- Les cas de force majeure tels que les tremblements de terre, les incendies, les tempêtes, les inondations ou les coulées de boue.
- Les dommages causés par le transport du client.
- Les dommages résultant de conditions de stockage inadéquates telles que spécifiées dans le manuel.
- Les dommages causés par la négligence du client, une mauvaise utilisation ou des actions intentionnelles.
- Les dommages occasionnés au système ou au matériel par des tiers ou des clients, y compris, mais sans s'y limiter, une manipulation ou une installation non conforme aux consignes du présent manuel.
- L'utilisation du produit avec des appareils nécessitant une alimentation sans interruption (ASI) de haute performance, y compris, mais sans s'y limiter, les serveurs de données, les stations de travail, les équipements médicaux et d'autres appareils similaires.

1.2 Exigences générales

CONSIGNES RELATIVES AU RISQUE D'INCENDIE, D'ÉLECTROCUTION OU DE BLESSURE
CONSIGNES DE SÉCURITÉ IMPORTANTES

AVERTISSEMENT :

Les précautions de base suivantes doivent toujours être prises lorsque vous utilisez ce produit :

- Lisez l'ensemble des consignes avant toute utilisation du produit.
- Pour réduire le risque de blessure, une surveillance étroite est nécessaire lorsque vous utilisez le produit à proximité d'enfants.
- Ne placez pas vos doigts ou vos mains à l'intérieur du produit. N'insérez pas de corps

étrangers dans les ports du produit.

- L'utilisation d'un accessoire non recommandé ou vendu par le fabricant peut entraîner un risque d'incendie, d'électrocution ou de blessure.
- Pour réduire le risque d'endommagement de la fiche et du câble électriques, tirez au niveau de la fiche plutôt que sur le cordon lors du débranchement.
- N'utilisez pas un bloc-batterie ou un appareil endommagé ou modifié, car ils peuvent présenter un comportement imprévisible entraînant un risque d'incendie, d'explosion ou de blessure.
- N'utilisez pas le produit avec un câble ou une fiche endommagés, ou un câble de sortie endommagé.
- Seul le personnel autorisé peut remplacer la batterie interne ou tout autre composant du produit. Aucun composant ne peut être réparé par l'utilisateur final. Ne démontez pas le produit par vous-même, adressez-vous à un technicien qualifié pour tout service de réparation ou d'entretien. Un réassemblage incorrect peut entraîner un risque d'incendie ou d'électrocution.
- Pour réduire le risque d'électrocution, débranchez le produit de la prise avant de procéder à toute opération d'entretien prévue dans les consignes.
- **AVERTISSEMENT – RISQUE DE GAZ EXPLOSIFS.** Pour réduire le risque d'explosion de la batterie, suivez ces consignes ainsi que les consignes du fabricant de la batterie et du fabricant de tout équipement que vous avez l'intention d'utiliser à proximité de la batterie. Examinez les mises en garde apposées sur ces produits et sur les moteurs.
- **PRÉCAUTIONS PERSONNELLES**
 - a. Protégez-vous complètement et portez des vêtements et des lunettes de protection. Évitez tout contact avec les yeux lorsque vous travaillez à proximité de la batterie.
 - b. Ne fumez jamais et ne produisez jamais d'étincelles ou de flammes à proximité de la batterie ou du moteur.
 - c. Travaillez avec une extrême prudence et évitez toute chute d'outil métallique sur la batterie. Cela pourrait provoquer une étincelle ou un court-circuit de la batterie ou d'autres pièces électriques, entraînant par conséquent un risque d'explosion.
- Lorsque vous chargez la batterie interne, travaillez dans un endroit bien ventilé et ne limitez en rien la ventilation.
- Dans des conditions abusives, du liquide peut être éjecté de la batterie, évitez tout contact. En cas de contact accidentel, rincez à l'eau. Si le liquide entre en contact avec les yeux, consultez immédiatement un médecin. Le liquide éjecté de la batterie peut provoquer des irritations ou des brûlures.
- N'exposez pas le produit au feu ou à une température excessive. L'exposition au feu ou à une température supérieure à 80 °C peut entraîner un risque d'explosion.
- Confiez l'entretien du produit à un réparateur qualifié qui utilisera uniquement des pièces de rechange identiques, de manière à assurer une sécurité continue.

- Ne placez rien sur la surface supérieure du produit lors de l'utilisation ou du stockage. Ne déplacez pas le produit pendant son fonctionnement, car les vibrations et les chocs soudains peuvent conduire à de mauvaises connexions avec le matériel à l'intérieur.
- En cas d'incendie, seul un extincteur à base de poudre sèche est adapté au produit.
- **AVERTISSEMENT – RISQUE DE CHOC ÉLECTRIQUE.** N'utilisez jamais le produit pour alimenter des outils électriques dans le but de couper ou d'accéder à des pièces ou des câbles sous tension, ou à des matériaux pouvant contenir des pièces ou des câbles sous tension, tels que les murs d'un bâtiment, etc.

1.3 Consignes de mise à la terre

Le produit est conçu pour une utilisation portable et ne nécessite généralement pas de mise à la terre. Toutefois, si vous le raccordez au réseau électrique, il est important de veiller à une mise à la terre correcte pour des raisons de sécurité. En cas de dysfonctionnement ou de panne, la mise à la terre fournit un chemin de moindre résistance pour le courant électrique afin de réduire le risque d'électrocution. Ce produit est équipé d'un câble d'alimentation CA muni d'un conducteur de mise à la terre et d'une fiche de mise à la terre. La fiche doit être branchée dans une prise correctement installée et mise à la terre conformément à tous les codes et règlements locaux.

AVERTISSEMENT – Une mauvaise connexion du conducteur de mise à la terre de l'équipement peut entraîner un risque d'électrocution. Vérifiez auprès d'un électricien qualifié en cas de doutes quant à la mise à la terre de l'appareil. Ne modifiez pas la fiche fournie avec le produit. Si elle n'est pas adaptée à la prise, faites installer une prise adéquate par un électricien qualifié.

1.4 Exigences de manipulation

Durant les phases de transport ou de stockage, veillez à éviter de faire tomber, de heurter violemment ou d'incliner le produit car cela pourrait entraîner des dommages internes. Si nécessaire, utilisez une assistance mécanique telle que des chariots ou des établis à hauteur réglable pour sécuriser la manipulation.

Nombre de personnes recommandé en fonction du poids du produit

Poids	Nombre de personnes
<18 kg	1
18 kg ~ 32 kg	2
32 kg ~ 55 kg	3
>55 kg	4 ou un chariot

1.5 Consignes de stockage

- Lorsque le SoC atteint 5 %, veuillez charger le produit immédiatement.
- Avant de stocker le produit, veuillez le charger de manière à ce que le SoC soit compris entre 40 % et 60 % afin de préserver l'état optimal du produit. De plus, éteignez le produit et débranchez toutes les raccordements électriques de celui-ci.

- Stockez le produit dans un endroit frais et sec, à l'écart des matériaux et des gaz inflammables ou combustibles.
- Le produit peut être stocké en toute sécurité à une température comprise entre -20 °C et 45 °C. Toutefois, si la durée de stockage dépasse un mois, il est recommandé de maintenir une température de stockage idéale d'environ 30 °C.
- Afin de maintenir le produit en bon état, veuillez décharger et charger complètement l'appareil au moins une fois tous les 3 mois. Il n'est PAS recommandé de stocker l'appareil pendant des périodes prolongées, car cela peut altérer les performances et la durée de vie générale du produit.

Si le SoC chute à 0 (pendant le stockage ou au démarrage), prenez les mesures suivantes pour redémarrer le produit en toute sécurité :

- Mettez-le immédiatement hors tension.
- Chargez-le dans les 48 heures.
- Placez-le à une température ambiante comprise entre 5 °C et 35 °C pendant 6 heures avant de le charger. Il est recommandé de charger le produit via une source CA. Si vous le chargez à l'aide de l'énergie solaire, assurez-vous que votre système solaire fournit une puissance supérieure à 100 W.



Le symbole représenté vous rappelle de lire les consignes figurant dans la documentation accompagnant le produit avant toute utilisation ou tout entretien.





- Branchez le produit sur une prise de courant avec mise à la terre à l'aide du câble d'alimentation fourni.
- La prise de courant doit être installée à proximité du produit et facilement accessible pour des raisons de sécurité.
- Concernant l'élimination, ne jamais procéder aux actions suivantes pour cause de risque d'explosion : ne jamais placer une batterie au feu ou dans un four chaud et ne jamais écraser ou couper mécaniquement une batterie.
- Évitez de placer les batteries dans des environnements à très haute température, car cela peut entraîner une explosion ou une fuite de liquide ou de gaz inflammable.
- Les batteries soumises à une pression d'air extrêmement basse peuvent entraîner une explosion ou une fuite de liquide ou de gaz inflammable.
- Il convient d'attirer l'attention sur les critères environnementaux quant à l'élimination des batteries.
- Avant toute installation ou utilisation de l'appareil, veuillez vous référer aux informations figurant sur le dessous extérieur de l'appareil pour obtenir des informations sur les caractéristiques électriques et la sécurité.

CONSERVEZ CES CONSIGNES

 BLUETTI n'est pas responsable des dommages causés à l'équipement en raison du non-respect des consignes ci-dessus.

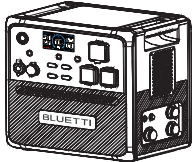
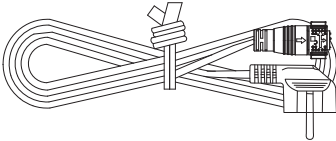
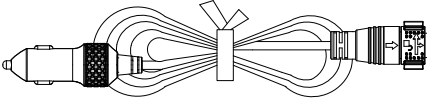
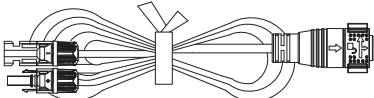
2. Liste d'emballage

Accessoires standard

Article	Image	Qté.
Station d'énergie portable		1
Câble de charge CA		1
Câble de charge pour voiture		1
Câble de recharge solaire		1
Vis de mise à la terre		1
Manuel d'utilisation		1
Carte de garantie		1

Accessoires en option

(Disponibles sur le site officiel de BLUETTI : <https://www.bluettipower.com>)

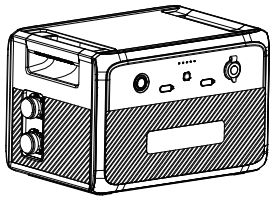
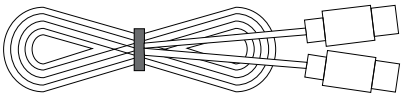
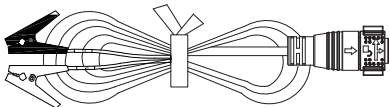
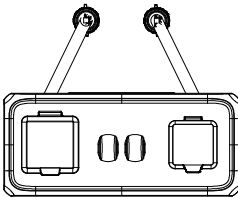
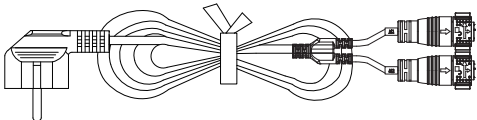
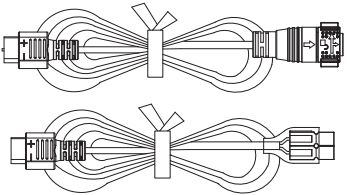
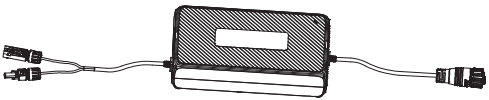
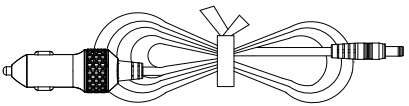
Article	Image
Batterie d'extension B210P	
Câble USB-C vers USB-C (sortie)	
Câble de charge par batterie au plomb (Charge de l'AC240P par batterie au plomb)	
Boîte parallèle	
Câble de charge parallèle CA (L'apparence du câble dépend du câble reçu)	
Câble d'alimentation pour camping-car (Pour les appareils 12 V du camping-car)	
Régulateur de tension PV (Convertissez la tension élevée du panneau solaire à un niveau approprié pour le chargement de la batterie.)	
Câble d'alimentation 12 V (Pour les appareils 12 V avec un port DC5521 comme les routeurs, les appareils photo, etc.)	

3. Présentation du produit

La station d'alimentation BLUETTI AC240P est une solution énergétique exceptionnelle pour les passionnés de voyage qui exigent le meilleur. Avec une puissance de 2 400 W, elle peut tout alimenter, des petits appareils électroniques aux gros appareils de camping.

De plus, l'AC240P dispose d'une capacité de batterie impressionnante allant de 1 843 Wh à 10 443 Wh avec quatre batteries d'extension B210P. Et si vous avez besoin d'encre plus de puissance, il vous suffit de brancher un autre AC240P pour bénéficier d'une alimentation ininterrompue pendant des jours.

La gestion de l'AC240P est un jeu d'enfant grâce à l'application BLUETTI, qui vous permet de contrôler les différentes fonctions et paramètres de l'unité en toute simplicité. Avec des fonctionnalités telles que le mode ECO et le mode UPS, vous pouvez optimiser votre consommation électrique et protéger votre appareil à tout moment. Que vous soyez en camping ou en voyage, l'AC240P constitue une solution énergétique fiable et facile à utiliser pour votre mode de vie nomade.

Danger :

Ne pas connecter la sortie AC de l'AC240P au réseau.

4. Présentation du produit

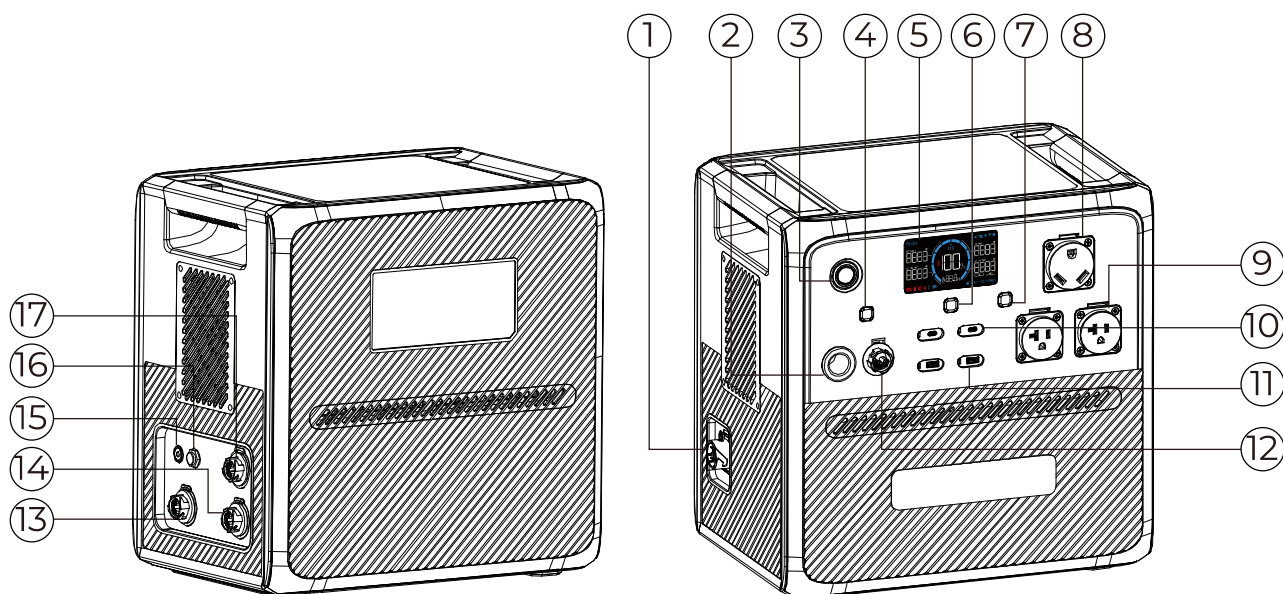

① Port pour batterie d'extension

② Port allume-cigare

③ Bouton d'alimentation

④ Bouton d'alimentation CC

⑤ Écran LED

⑥ Bouton d'alimentation USB

⑦ Bouton d'alimentation CA

⑧ Port NEMA TT - 30

⑨ Sortie CA

⑩ Port USB-C

⑪ Port USB-A

⑫ Port pour camping-car

⑬ Entrée CC

⑭ Entrée CA

⑮ Pôle de mise à la terre

⑯ Soupape de purge

⑰ Port parallèle

5. Mise sous tension/hors tension

Avertissement :

Veuillez placer l'unité sur la plate-forme de manière ferme et stable.

- Mise sous tension : Appuyez sur le bouton d'alimentation et le bouton s'allume pour indiquer que l'AC240P est maintenant en veille.
- Arrêt : appuyez sur le bouton d'alimentation pendant 2 secondes pour éteindre l'appareil.
- AC ON / OFF : Lorsque l'AC240P est allumé, appuyez sur le bouton d'alimentation AC pour l'allumer ou l'éteindre.
- USB ON / OFF : Lorsque l'AC240P est allumé, appuyez sur le bouton d'alimentation USB pour l'allumer ou l'éteindre.
- DC ON / OFF : Lorsque l'AC240P est allumé, appuyez sur le bouton d'alimentation DC pour l'allumer ou l'éteindre.

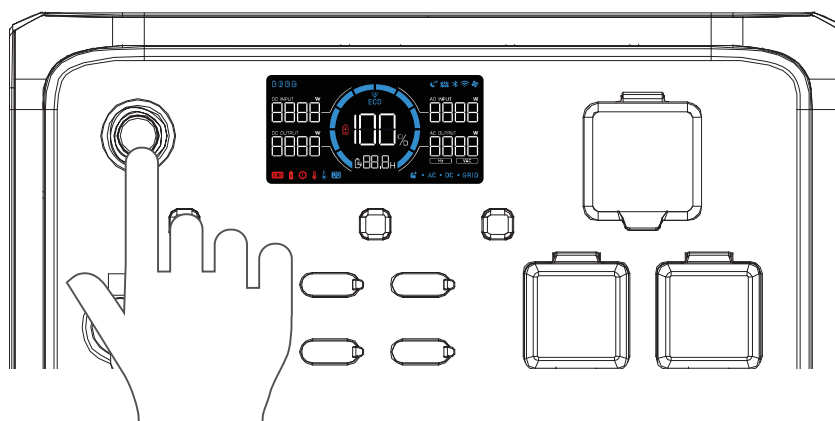





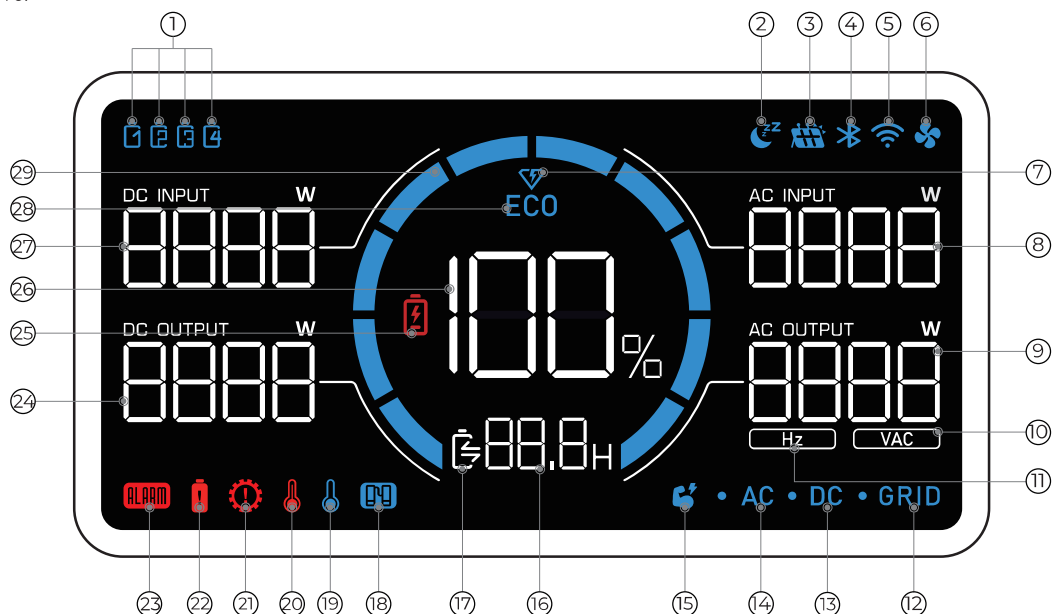

























6. Écran LED

L'AC240P est doté d'un écran LED informatif qui permet d'accéder facilement à toutes les informations essentielles sur l'état et les performances de l'appareil. Lorsque vous allumez l'appareil, l'écran LED s'allume et lorsque vous éteignez l'appareil, l'écran s'éteint également.



- | | | |
|--------------------------|-------------------------------------|--------------------------------------|
| ① Batterie d'extension | ⑫ Connexion au réseau | ⑳ Alerte de surintensité |
| ② Charge silencieuse | ⑬ Sortie CC | ㉑ Alerte de défaillance |
| ③ Entrée CC | ⑭ Sortie CA | ㉒ Puissance de sortie CC |
| ④ Connexion Bluetooth | ⑮ Mode Augmentation de la puissance | ㉓ Alerte de batterie faible |
| ⑤ Connexion au wifi | ⑯ Temps de charge /décharge restant | ㉔ Capacité de la batterie (SoC) |
| ⑥ État du ventilateur | ⑰ État de charge/décharge | ㉕ Puissance d'entrée CC |
| ⑦ Charge turbo | ⑱ Connexion parallèle | ㉖ Mode ÉCO |
| ⑧ Puissance d'entrée CA | ⑲ Alerte de température basse | ㉗ Progression de la charge /décharge |
| ⑨ Puissance de sortie CA | ⑳ Alerte de température élevée | |
| ⑩ Tension de sortie CA | ㉑ Alerte de surcharge | |
| ⑪ Fréquence de sortie CA | | |

Indications sur l'écran LCD	
Mise en marche	L'écran LCD s'allume
Arrêt	L'écran LCD s'éteint
Chaque icône représente une batterie d'extension connectée. L'AC240P peut afficher jusqu'à 4 icônes de batterie.	
L'AC240P se charge en mode de charge Silence.	
L'AC240P se charge d'une source d'alimentation CC, telle que des panneaux solaires, des batteries au plomb, etc.	
L'AC240P se connecte à l'application BLUETTI via Bluetooth.	
L'AC240P se connecte à l'application BLUETTI via le wifi.	
Lorsque l'icône est allumée, le ventilateur est activé et fonctionne correctement. Lorsque l'icône clignote, le ventilateur présente sûrement un problème.	
L'AC240P se charge en mode de charge Turbo.	
La puissance de charge CA en temps réel.	
La puissance de sortie CA totale en temps réel.	
La tension de sortie CA en temps réel.	
La fréquence de sortie CA en temps réel.	
L'AC240P se recharge à partir du réseau domestique.	
La sortie CC est activée.	
La sortie CA est activée.	
L'AC240P fonctionne en mode Augmentation de la puissance.	
Le temps restant de charge ou de décharge.	
 : charge  : décharge	
L'AC240P fonctionne en mode parallèle avec une autre unité AC240P.	
La température dans l'unité est inférieure à -20 °C.	
La température dans l'appareil dépasse les 70 °C.	
L'AC240P est surchargé.	
L'AC240P consomme trop, ce qui peut endommager l'appareil ou les dispositifs connectés.	
L'AC240P présente un problème qui peut nécessiter un dépannage ou une réparation.	
La puissance de sortie CC en temps réel.	
Le SoC descend en dessous de 5 %.	
L'autonomie restante.	
La puissance d'entrée CC en temps réel.	
Le mode ÉCO est activé pour économiser de l'énergie.	
La barre s'allonge pendant la charge et diminue pendant la décharge.	

7. Charge

L'AC240P L prend en charge quatre méthodes de charge : CA, solaire, voiture, générateur et batterie au plomb.

Avertissement :

- Vérifiez à nouveau que tous les câbles sont fermement branchés.
- Évitez de mouiller la fiche et la prise afin de ne pas les endommager.

7.1 Charge en CA

Branchez l'AC240P sur une prise murale standard et commencez à le charger. Une fois qu'il est complètement chargé, l'AC240P s'arrête automatiquement pour éviter toute surcharge. Pour une charge rapide, vous pouvez activer la fonction Turbo Charging dans l'application BLUETTI, ce qui permet d'atteindre une capacité de 80 % en seulement 45 minutes à une température ambiante de 25 °C (77 °F).

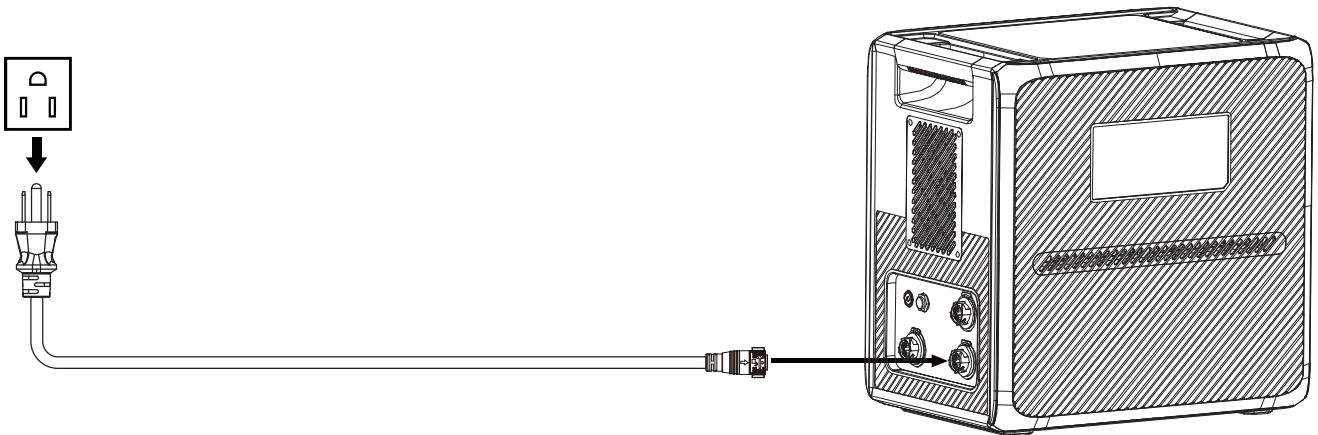

7.2 Recharge solaire

Connectez les panneaux solaires (en série ou en parallèle) à l'AC240P via le câble de charge solaire. En recevant une alimentation continue de 1200W, l'AC240P peut être chargé jusqu'à 80% en environ 1,3 heures. Cependant, le temps de charge peut varier en fonction des conditions météorologiques, de l'intensité de la lumière du soleil, de l'orientation du panneau et d'autres variables.

Remarque :

- Assurez-vous que vos panneaux solaires répondent aux exigences suivantes :
Voc : 11V-60V Courant : 21A Max. Puissance : 1200W Max.
- Les panneaux solaires non étanches perdront de leur efficacité s'ils sont exposés à la pluie pendant une longue période.
longtemps sous la pluie.

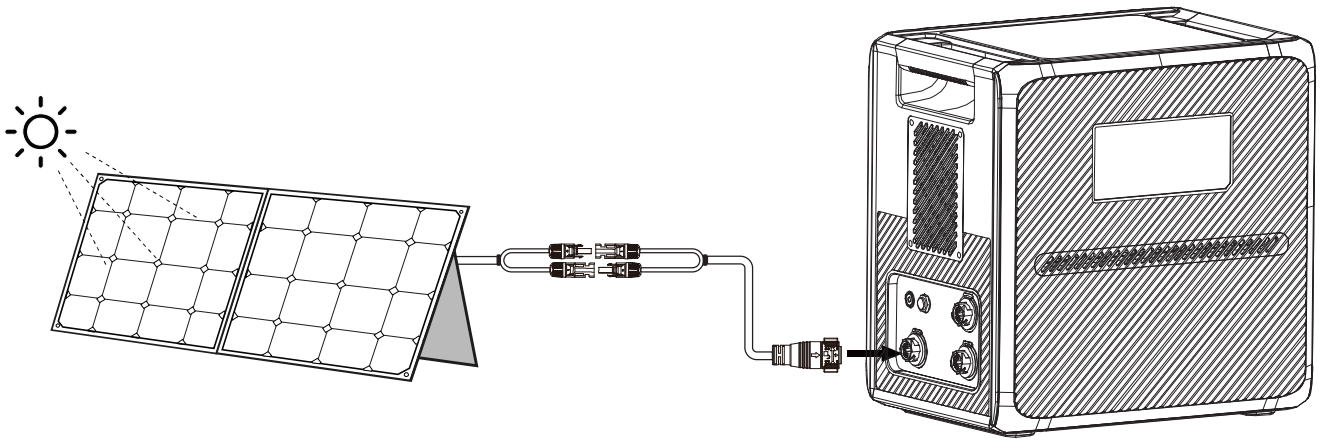

⚠ Avertissement :

Les panneaux solaires dont la tension de circuit ouvert est comprise entre 60V et 145V peuvent toujours être utilisés pour charger l'AC240P. Connectez simplement les panneaux solaires à l'AC240P via le régulateur de tension PV, et vous pourrez profiter d'une charge solaire transparente et sans problème.

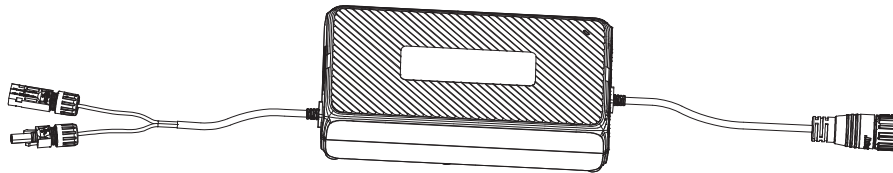

7.3 Chargement dans la voiture

Connectez l'AC240P au port 12V de l'allume-cigare du véhicule via le câble de chargement de la voiture. L'AC240P s'arrête automatiquement de charger une fois qu'il est complètement chargé.

Remarque : Assurez-vous que votre véhicule remplit les conditions suivantes pour le chargement :

- Le véhicule est capable de fournir une alimentation électrique avec un courant maximum de 8A.
- Le moteur du véhicule tourne pendant le processus de charge.

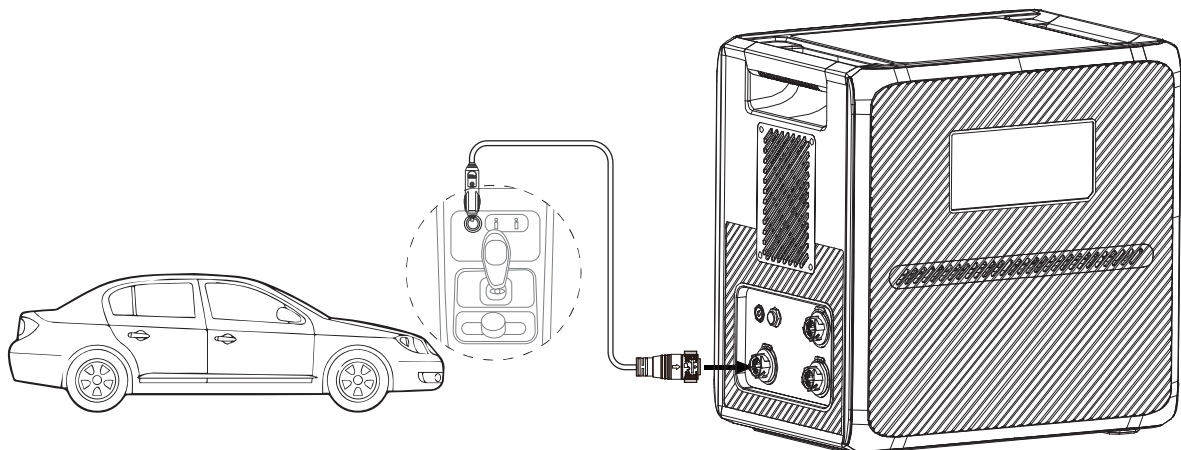

7.4 Chargement du générateur

Connectez l'AC240P à un générateur via le câble de charge CA. L'AC240P s'arrête automatiquement lorsqu'il est complètement chargé.

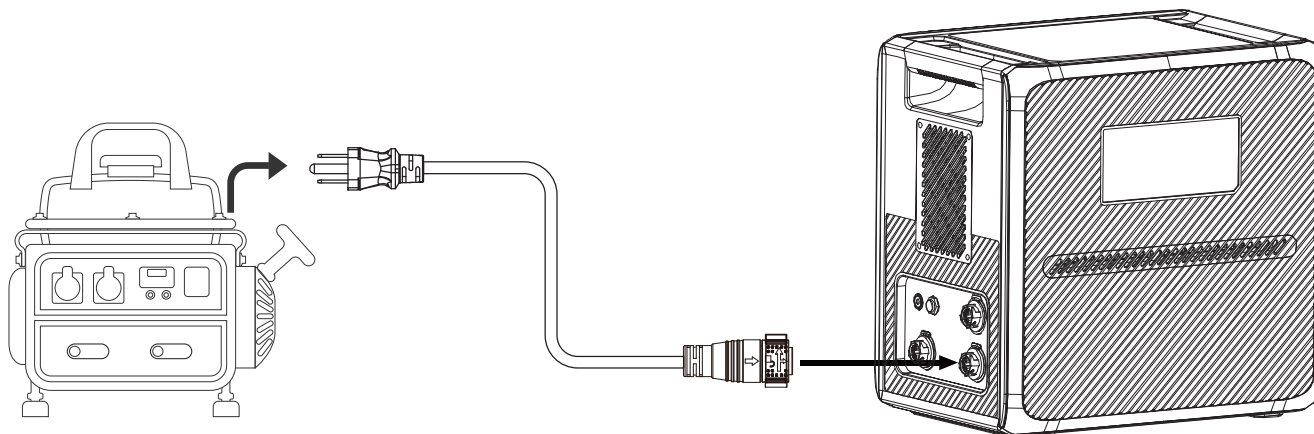

Remarque : Assurez-vous que votre générateur délivre une sortie CA avec une tension de charge, une fréquence et une tension du mode d'auto-adaptation du réseau conformes aux spécifications de l'AC240P.

Si la demande totale d'énergie de vos appareils connectés dépasse la capacité de sortie du générateur, veuillez activer le mode d'auto-adaptation du réseau pour garantir une expérience de charge transparente.

7.5 Chargement de la batterie au plomb

Dans cette méthode, l'AC240P est chargé en connectant la batterie plomb-acide et le port DC/PV de l'AC240P via le câble de chargement de la batterie.gvk...mm..plomb-acide en option, comme indiqué dans la figure ci-dessous.

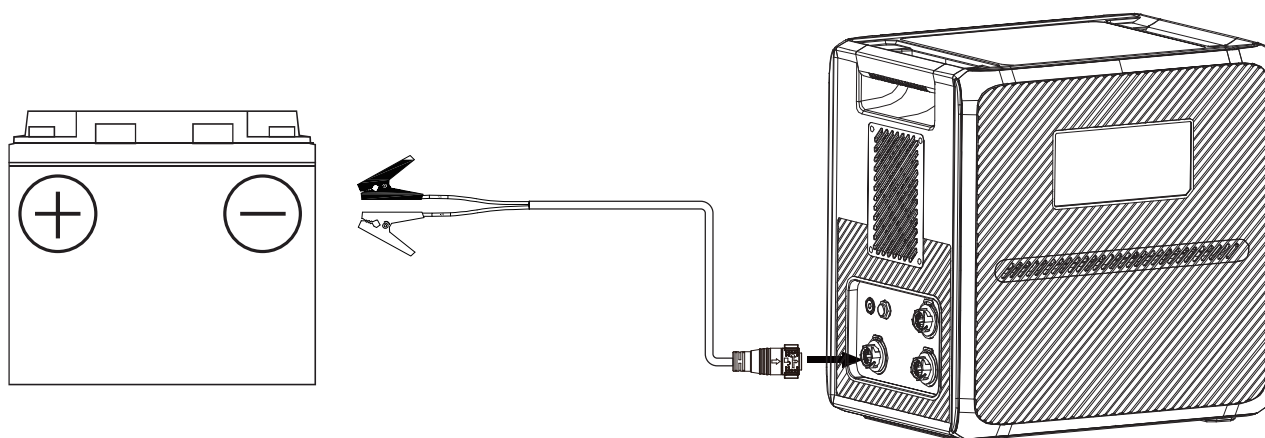



8. Décharge

Outre le port allume-cigare, l'USB-A et l'USB-C, l'AC240P dispose également de deux types de prises secteur et d'un port RV, ce qui élargit vos options de charge.

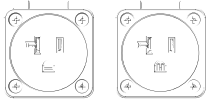
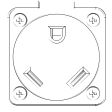
8.1 Décharge CA

Port	Image	Description
Prises CA x 2		Pour les appareils électriques CA.
Le NEMA tt - 30 x 1 (CA Sortie)		Convient aux appareils électriques AC avec prise NEMA tt - 30.

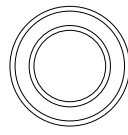
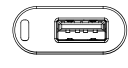
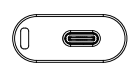
8.2 Décharge CC

Port	Image	Spécifications	Charges compatibles
1× port allume-cigare		12 V / 10 A	Appareils 12 V CC jusqu'à 120 W de puissance. Ex. réfrigérateur de voiture, climatiseur
2× USB-A		QC 3.0, 18 W max	Téléphones portables et autres petites charges.
2× USB-C		PD 3.0, 100 W max	Téléphones portables, ordinateurs portables, etc.
Port pour camping-car x 1		12 V / 30 A	Appareils pour camping-car 12 V CC.

Remarque : pour garantir des performances optimales, évitez de court-circuiter les ports et gardez-les au sec pendant l'utilisation ou le stockage. En outre, ne bloquez pas ou ne couvrez pas les ports et assurez une bonne ventilation.

9. Settings (paramètres)

L'AC240P offre la possibilité de régler ses paramètres via l'écran LED ou l'application BLUETTI. L'écran LED de l'appareil vous permet de contrôler directement les différents paramètres tels que le mode Power Lifting, le mode ECO, la fréquence de sortie et les modes de charge. De plus, en utilisant l'application BLUETTI, vous pouvez accéder à une interface conviviale sur votre téléphone pour surveiller et contrôler l'AC240P de manière pratique.

9.1 Mode Réglage

Lorsque l'écran est allumé, appuyez sur les boutons d'alimentation CA et CC et maintenez-les enfoncés pendant environ 2 secondes jusqu'à ce que la fréquence de sortie clignote pour entrer dans le mode de réglage.

9.2 Mode ÉCO

L'AC240P dispose de deux modes ECO qui vous permettent d'économiser de l'énergie et de prolonger la durée de vie de la batterie :

- Mode CA-ÉCO

Dans ce mode, si la sortie de l'alimentation CA tombe en dessous d'un certain niveau pendant une période donnée, l'alimentation CA s'éteint automatiquement.

Remarque : Ce mode n'est pas disponible lorsque l'AC240P se charge à partir d'une source CA telle qu'une prise murale ou un générateur.

- Mode DC-ECO

Dans ce mode, si la sortie de l'alimentation CC tombe en dessous d'un certain niveau pendant une période définie, l'alimentation CC s'éteint automatiquement.

Avertissement :

- Les modes AC-ECO et DC-ECO sont activés par défaut pour économiser de l'énergie.

Il est recommandé de les laisser activés en permanence.

- Utilisez l'application BLUETTI pour activer ou désactiver le mode AC-ECO et le mode DC-ECO séparément. Si vous utilisez l'écran LED, ils seront activés ou désactivés en même temps.

- Pour éviter toute interruption de la charge, désactivez le mode ECO lorsque vous chargez un petit appareil qui consomme moins de 60 W d'énergie.



En mode réglage, appuyez sur le bouton d'alimentation CC pour parcourir les éléments de réglage. Lorsque l'icône **ECO** clignote à l'écran, appuyez sur le bouton d'alimentation CA pour activer ou désactiver le mode ECO.

9.3 Commutation de fréquence

La fréquence de sortie actuelle (50Hz / 60Hz) est affichée dans le coin inférieur droit de l'écran. En mode réglage, appuyez sur le bouton d'alimentation CC pour naviguer jusqu'à ce que la fréquence de sortie apparaisse à l'écran. Appuyez ensuite sur le bouton d'alimentation CA pour changer les options de fréquence en fonction de vos besoins.

Remarque : éteignez le bouton d'alimentation en courant alternatif avant de régler la fréquence.

9.4 Connexion Bluetooth et wifi

Pour connecter l'AC240P L à l'application BLUETTI, activez d'abord le wifi ou le Bluetooth. En mode Réglage, appuyez sur le bouton d'alimentation CC pour parcourir les éléments de réglage. Lorsque l'icône  clignote à l'écran, appuyez sur le bouton d'alimentation CA pour activer le Bluetooth. De même, lorsque l'icône  clignote à l'écran, appuyez sur le bouton d'alimentation CA pour activer le wifi.



9.5 Mode Augmentation de la puissance



Le mode Power Lifting est spécialement conçu pour gérer des charges résistives jusqu'à 3 600 W, notamment les couvertures électriques, les bouilloires, les sèche-cheveux et d'autres appareils de chauffage. Pour l'activer, accédez au mode réglage, naviguez avec le bouton d'alimentation CC jusqu'à ce que le symbole  apparaisse, et appuyez sur le bouton d'alimentation CA pour activer le mode.

Remarque : le mode Power Lifting n'est pas activé par défaut et ne convient qu'aux charges résistives d'une puissance nominale comprise entre 2 400 W et 3 600 W.

Bien que l'AC240P puisse gérer des demandes de puissance plus élevées, sa puissance de fonctionnement réelle reste de 2 400 W. En outre, le mode n'est pas disponible lorsque l'AC240P fonctionne avec un autre appareil AC240P en parallèle.

9.6 Mode de recharge CA

L'AC240P prend en charge 3 modes de charge CA - Standard, Turbo et Silencieux - pour répondre à vos besoins spécifiques. En mode réglage, utilisez le bouton d'alimentation CC pour naviguer jusqu'à ce que l'icône  ou  commence à clignoter à l'écran. Appuyez ensuite sur le bouton d'alimentation CA pour choisir les modes de charge. Veuillez vous référer au tableau ci-dessous pour des instructions utiles.

Mode	Puissance de recharge			Description	Remarque	Icône
	CA	PV	CA+PV			
Standard	800 W max	800 W max	800 W max	Charge complète en 3 heures environ	Plus respectueux de la batterie de l'AC240P.	Aucune
Turbo	2400 W max	1200 W max	2 400 W max	Charge à 80 % en 45 minutes	Pratique lorsque le temps de recharge est une priorité.	
Silencieux	800 W max	800 W max	800 W max	Bruit de fonctionnement inférieur à 50 dB	Offre un fonctionnement silencieux et peu énergivore pour une longue durée de vie de la batterie.	

9.7 Mode ASI

Lorsque le mode ASI est activé, l'AC240P peut fournir une alimentation ininterrompue à vos appareils essentiels en cas de panne de courant. En outre, quatre modes différents sont disponibles via l'application BLUETTI, ce qui vous permet de choisir l'option la mieux adaptée à vos besoins.

- Mode « Standard UPS » (ASI standard)

Dans ce mode, l'AC240P et ses batteries d'extension (le cas échéant) sont toujours chargées avec l'énergie solaire ou du réseau disponible, de sorte qu'elles sont prêtes à fournir une alimentation de secours en cas de défaillance du réseau. Lorsque le réseau tombe en panne, l'unité AC240P prend le relais de manière fluide pour que vos appareils continuent de fonctionner sans interruption.

- Mode « Time Control UPS » (Contrôle du temps ASI)

Ce mode permet de programmer l'AC240P pour qu'elle se charge pendant les heures creuses lorsque les prix de l'électricité sont bas. Aux heures de pointe, lorsque l'électricité est plus chère, l'AC240P change de mode de manière fluide et alimente vos appareils, vous permettant ainsi d'économiser de l'argent sur votre facture d'électricité.

- Mode « PV Priority UPS » (ASI priorité PV)

Le mode ASI priorité PV est plus adapté aux régions bénéficiant d'un ensoleillement important tout au long de l'année. L'AC240P est principalement chargée par l'énergie solaire pour économiser de l'électricité.

Remarque : lorsque le SOC de la batterie est supérieur à la valeur prédéfinie, les appareils branchés sur les prises CA sont alimentés à la fois par PV et la batterie.

Lorsque le SOC de la batterie est plus faible que la valeur définie, le réseau charge à la fois la batterie et les appareils.

- Mode « Customized UPS » (ASI personnalisée)

Ce mode permet d'adapter les paramètres de l'ASI à vos besoins spécifiques. Créez des programmes personnalisés pour la charge et la décharge, définissez les limites du SoC de la batterie et contrôlez même l'interrupteur de charge réseau et l'interrupteur de charge programmée en fonction de vos besoins.

9.8 Mode Réseau auto-adaptatif

Si vous ne pouvez pas charger l'AC240P à l'aide d'un générateur ou d'une tension réseau instable, vous pouvez activer le mode Réseau auto-adaptatif via l'application BLUETTI.

9.9 « Max. Grid Input Current » (courant d'entrée max du réseau)

Le courant d'entrée maximal du réseau est défini à 15 A par défaut. Si le courant du réseau ne correspond pas à ce réglage, ajustez le réglage dans l'application BLUETTI.

Avertissement :

L'AC240P permet un courant d'entrée maximal du réseau de 16 A.

Si vous avez besoin d'augmenter le réglage au-delà de la valeur par défaut de 15 A, veuillez contacter le service client de BLUETTI et demander un mot de passe pour effectuer les ajustements nécessaires.

9.10 Quitter le mode Réglage

Pour enregistrer vos paramètres AC240P et quitter le mode Réglage, maintenez enfoncés les boutons d'alimentation CA et CC en même temps.

Remarque : si vous n'effectuez aucune action dans un délai d'une minute, l'AC240P quittera automatiquement le mode Réglage et aucun changement ne sera enregistré.

10. Connexion d'extension AC240P + B210P

L'unité AC240P prend en charge jusqu'à 4 batteries d'extension B210P, offrant une capacité totale de 10 136 Wh. Suivez les étapes suivantes pour connecter les deux unités :

1. Assurez-vous que l'AC240P et le B210P sont tous deux éteints.
2. Connectez-les à l'aide du câble d'extension de batterie.
3. Mettez l'AC240P sous tension et le B210P s'allume automatiquement. Le symbole  s'affiche sur l'écran de l'AC240P.

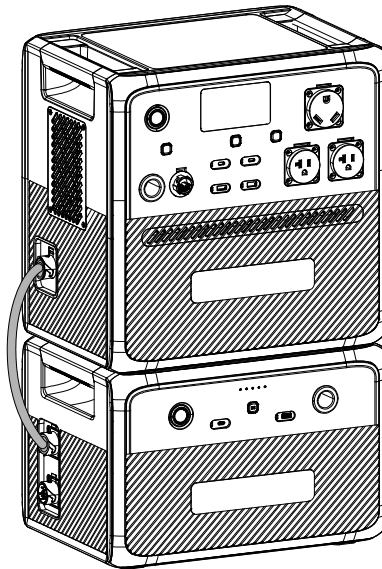

Si vous souhaitez ajouter d'autres unités B210P, veuillez configurer le système comme indiqué.

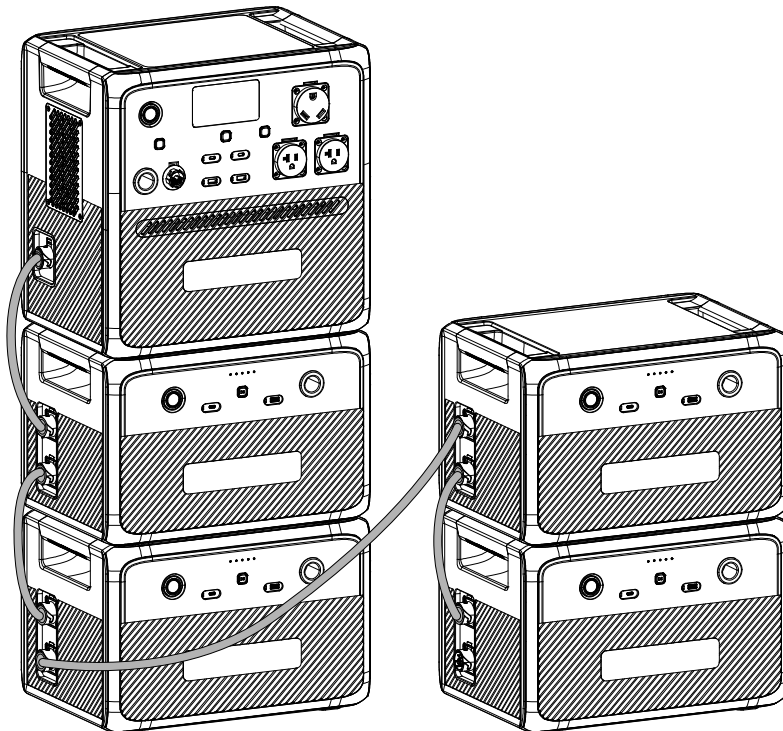

Avertissement :

L'AC240P se connecte au port d'extension de la batterie supérieure du B210P.

11. Fonctionnement parallèle

Pour augmenter votre puissance, vous pouvez connecter deux unités AC240P en parallèle. De cette manière, les deux unités peuvent fournir jusqu'à 4 800 W de puissance. Pour les connecter, veuillez suivre les étapes suivantes :

1. Assurez-vous que les deux unités AC240P sont éteintes.
2. Connectez-les à l'aide de la boîte parallèle.
3. Allumez l'une des unités AC240P, et l'autre unité s'allumera automatiquement.

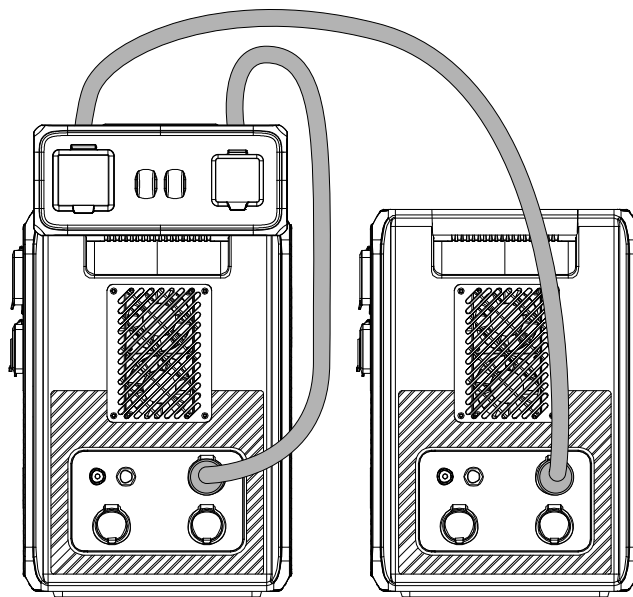

Lorsque vous connectez votre système parallèle à une prise murale, vos appareils sont alimentés soit par le réseau, soit par le système, en fonction de leur demande d'énergie. Si la demande est inférieure à 4 000 W, ils seront alimentés directement par le réseau. En revanche, si la demande est comprise entre 4 000 et 4 800 W, ils seront alimentés par le système.

Remarque :

- Tous les réglages effectués sur une unité AC240P seront synchronisés avec l'autre unité. Si vous devez ajuster le courant d'entrée max. Grid Input Current, veuillez utiliser l'application BLUETTI et effectuer les modifications nécessaires.
- Chargez les deux AC240P à l'aide du câble de charge parallèle (avec boîte parallèle dans Accessoires optionnels) en mode parallèle.

12. Application BLUETTI

Scannez le code QR ci-dessous ou recherchez "BLUETTI" dans l'App Store ou Google Play pour télécharger l'application BLUETTI.







Pour plus de détails, veuillez vous référer aux INSTRUCTIONS DE L'APP BLUETTI.

13. Spécifications

Modèle	AC240P
Capacité de la batterie	1 843 Wh (36 Ah)
Type de batterie	Phosphate de fer et de lithium (LiFePO ₄ , LFP)
Entrée CA + CC	2 400 W max
Sortie CA+CC	2 500 W max
Poids	33 kg / 72 lbs
Dimensions (LxIxH)	419,5 mm × 293,5 mm × 409,5 mm / 16,5 pouces × 11,6 pouces × 16,1 pouces
Température de charge	De 0 °C à 40 °C
Température de décharge	De -20 °C à 40 °C
Température de stockage	Jusqu'à 1 mois : -20 °C à 45 °C Jusqu'à 3 mois : -20 °C à 30 °C Jusqu'à 12 mois : -20 °C à 25 °C
Humidité de fonctionnement	Entre 10 % et 90 %
Bruit	53 dB max.
Altitude opérationnelle	2 000 m











Sortie CA	
Alimentation	2 400 W au total
Puissance de surcharge	2 500 W <charge> 3 000 W, 2 min ; 3 000 W <charge> 3 600 W, 10 s ; 3 600 W <charge> 500 ms ;
Tension	230 V CA
Intensité	11 A
Fréquence	50 Hz/ 60 Hz
Sortie CC	
1× port allume-cigare	12 V CC / 10 A
2× USB-A	18 W maximum. (QC3.0 : 5 V/3 A ; 9 V/2 A ; 12 V/1,5 A).
2× USB-C	100 W maximum. (PD3.0 : 5/9/12/15/20 V 3 A ; 20 V/5 A, avec puce EMarker intégrée)
Port pour camping-car x1	12 VDC / 30 A, 360 W Max.
Entrée CA	
Tension	230 V CA
Intensité	13 A max.
Fréquence	50 Hz/ 60 Hz
ASI	Délai de commutation ≤ 20 ms
Alimentation	2 400 W max (0 % à 80 % en 45 minutes à 15 °C-25 °C)
Entrée CC	
Interface	Prise aviation à 2 broches
Alimentation	1 200 W max
Intensité	21 A max.
Tension	11 V à 60 V CC
Port pour batterie d'extension	
Tension	44,8 V à 57,6 V CC
Intensité d'entrée	60 A max
Port parallèle	
Interface	Prise aviation à 3 broches + prise aviation à 8 broches
Courant de sortie	24 A max.



14. Instructions d'utilisation des boutons

Fonctionnement	Fonction	Description
Appuyer sur le bouton d'alimentation CA	Activer/désactiver la sortie CA	/
Appuyer sur le bouton d'alimentation CC	Allumer/éteindre le port allume-cigare et la sortie du port pour camping-car	/
Appuyer sur le bouton d'alimentation USB	Activer/désactiver la sortie USB	/
Appuyer simultanément sur les boutons d'alimentation CA et CC et les maintenir enfoncés pendant plus de 2 secondes jusqu'à ce que la fréquence de sortie clignote	Entrer dans /Quitter le mode Réglage	En mode Réglage, les icônes des fonctions actuellement activées restent allumées, à l'exception de l'icône de fréquence de sortie clignotante. Si vous n'effectuez aucune action dans un délai d'une minute, l'AC240P quittera automatiquement le Mode Réglage et aucun changement ne sera enregistré.
Appuyer sur le bouton d'alimentation CC en mode Réglage	Naviguer dans les éléments de configuration	L'élément de réglage clignotant est sélectionné et modifiable. En mode de réglage, les codes correspondants s'affichent affichés sur le côté gauche : P01 : Fréquence de sortie P03 : Mode de charge P04 : Mode de levage de la puissance P05 : Mode ECO P06 : Bluetooth P07 : wifi
Appuyer sur le bouton d'alimentation CA lorsque l'élément de réglage clignote	Activer ou désactiver la fonction sélectionnée.	/
Appuyer longuement sur le bouton d'alimentation CC en mode Réglage	Changer la page d'état	Vous pouvez afficher les informations pertinentes sur la page d'état.  : numéro de série  : code d'erreur  : défauts historiques  : version

15. Dépannage

En mode Réglage, maintenez enfoncé le bouton d'alimentation CC pour changer la page d'état jusqu'à ce que l'icône  et le code d'erreur apparaissent simultanément sur l'écran. Veuillez consulter le tableau ci-dessous pour obtenir des conseils utiles.

Code d'erreur	Icône d'alarme	Description	Dépannage
E001		Surcharge du convertisseur	Vérifiez si la consommation électrique de vos appareils connectés est trop élevée. Réduisez la charge si nécessaire.
E002		Protection contre la surchauffe du convertisseur, sortie CA désactivée	Attendez environ 10 minutes jusqu'à ce que l'appareil refroidisse, puis rallumez la sortie CA.
E003		Court-circuit du convertisseur	1. Vérifiez si la consommation électrique de vos appareils connectés est trop élevée. 2. Vérifiez si l'un de vos appareils électriques provoque un court-circuit.
E033		Surtension PV	Assurez-vous que la tension d'entrée PV est comprise entre 11 V et 60 V CC.
E039		Surchauffe PV	Attendez environ 10 minutes jusqu'à ce que l'appareil refroidisse, puis réactivez l'entrée PV.
E065		Court-circuit de la sortie CC	1. Vérifiez si la consommation électrique de vos appareils connectés est trop élevée. 2. Vérifiez si l'un de vos appareils électriques provoque un court-circuit.
E067		Surintensité de sortie CC	Vérifiez si la consommation électrique de vos appareils connectés est trop élevée. Réduisez la charge si nécessaire.
E068		Surchauffe de la sortie CC	Attendez environ 10 minutes jusqu'à ce que l'appareil refroidisse, puis redémarrez vos appareils.
E085		Température de charge trop élevée	Attendez que l'appareil refroidisse avant de le recharger.
E086		Température de charge trop basse	Assurez-vous que l'appareil est exposé à une température ambiante comprise entre 0 °C et 40 °C.
E087		Température de décharge trop élevée	Attendez que l'appareil refroidisse avant de le décharger.

E088		Température de décharge trop basse	Assurez-vous que l'appareil est exposé à une température ambiante comprise entre -20 °C et 40 °C.
E099		Surfréquence du réseau	Vérifiez que la fréquence du réseau n'est pas trop élevée. Contactez votre fournisseur d'électricité local si nécessaire.
E100		Sous-fréquence du réseau	Vérifiez que la fréquence du réseau n'est pas trop faible. Contactez votre fournisseur d'électricité local si nécessaire.
Others	/	/	Veillez contacter l'équipe de support BLUETTI pour obtenir de l'aide.

Annexe 1 Estimation du temps de fonctionnement

Pour estimer le temps de fonctionnement de l'AC240P, tenez compte de la charge que vous appliquez :

Temps de fonctionnement = Capacité de la batterie (Wh) × DoD × η ÷ (Puissance de charge + autoconsommation de l'AC240P)

Remarque : « DoD » correspond à la profondeur de décharge. L'AC240P fonctionne à 95 % de DoD pour une durée de vie prolongée de la batterie.

η est l'efficacité de conversion du convertisseur, soit 85 % pour l'AC240P.

Veillez garder à l'esprit que le temps de fonctionnement estimé est fourni à titre d'exemple et peut varier en fonction des conditions d'utilisation réelles. Certains facteurs, comme une température basse et des charges excessives, peuvent avoir un impact considérable sur la capacité de la batterie et réduire sa durée de fonctionnement normale.

Annexe 2 FAQ

Q1 : Comment puis-je savoir si mes appareils fonctionneront bien avec ce produit ?

R : Veuillez évaluer la charge constante totale de vos appareils. Si elle ne dépasse pas la puissance de sortie maximale de l'AC240P (2400W), vous pouvez utiliser cette station d'alimentation pour faire fonctionner vos appareils.

Remarque : certains appareils dotés de moteurs ou de compresseurs intégrés peuvent démarrer à une puissance de 2 à 4 fois supérieure à la puissance nominale, ce qui peut facilement surcharger l'AC240P.

Q2 : Puis-je utiliser des panneaux solaires tiers pour charger ce produit ?

R : Oui, c'est possible. Cependant, assurez-vous que vos panneaux solaires ont une tension de circuit ouvert de 11V-60V et sont équipés de connecteurs MC4. Il est également important de ne pas mélanger différents types de panneaux solaires.

Q3 : Peut-il charger et décharger en même temps ?

R : Oui, il prend en charge la charge pass-through. L'AC240P est équipé d'une batterie LiFePO₄ de première qualité et d'un système de gestion de la batterie exclusif qui lui permet de se charger et de se décharger en même temps.

Q4 : Pourquoi la puissance de charge est-elle souvent trop faible ?

R : L'AC240P dispose d'un BMS intelligent intégré qui ajuste automatiquement la puissance de charge en fonction de la température de la batterie et du SoC, protégeant ainsi la batterie et prolongeant sa durée de vie.

AC240P

Estación de energía portátil

Manual de usuario versión 1.0

Lea atentamente este manual antes de utilizar la unidad y guárdelo para consultarlo en el futuro.



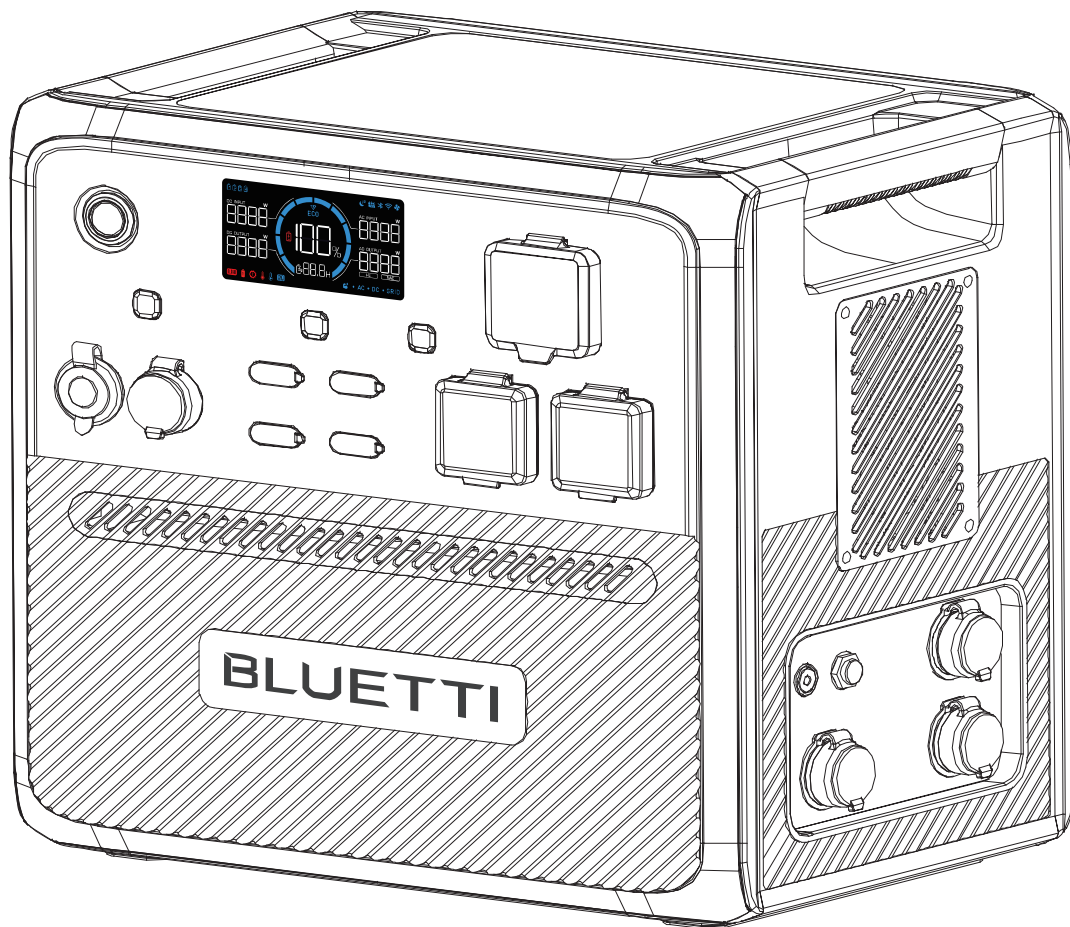

Advertencia

1. Cargue la unidad antes de utilizarla por primera vez.
2. No utilice paneles solares con una tensión de circuito abierto superior a 60V de CC. El rango de voltaje de entrada solar para la unidad es de 11 V a 60V de CC.
3. Cargue la unidad de inmediato cuando el estado de carga esté por debajo del 5%.
Si el estado de carga cae a 0, apague la unidad y cárguela durante al menos 30 minutos antes de reiniciarla.
4. La unidad está diseñada para su uso fuera de la red únicamente. No conecte su salida de CA a la red.
5. Si no va a utilizar la unidad durante más de tres meses, cárguela hasta entre un 40 % y un 60 % de su capacidad y guárdela con la alimentación apagada. Para una duración óptima de la batería, descargue y recargue la unidad cada 3 meses.

¡Gracias!

Gracias por dejar que BLUETTI forme parte de su familia.

Desde sus inicios, BLUETTI ha mostrado su compromiso con un futuro sostenible a través de soluciones de almacenamiento de energía verde, ofreciendo así una experiencia ecológica excepcional para nuestros hogares y nuestro mundo.

De ahí que BLUETTI esté presente en más de 100 países y se haya ganado la confianza de millones de clientes en todo el mundo.



Copyright © Shenzhen PowerOak Newener Co., Ltd. Todos los derechos reservados.

Se prohíbe la reproducción o transmisión de este documento, en cualquier forma o por cualquier medio, sin el consentimiento previo y por escrito de Shenzhen PowerOak Newener Co., Ltd.

Aviso

Los productos, servicios y características de BLUETTI están sujetos a los términos y condiciones aceptados durante la compra. Tenga en cuenta que algunos de los productos, servicios o características descritos en este manual podrían no estar disponibles en virtud de su contrato de compra. Salvo que se especifique lo contrario en el contrato, BLUETTI no formula declaraciones ni garantías de ningún tipo, ya sean explícitas o implícitas, en relación con el contenido de este manual.

El contenido de este manual es susceptible de incorporar cambios sin previo aviso.

Obtenga la última versión en el sitio web oficial de BLUETTI.

Si tiene alguna pregunta o inquietud sobre este manual, póngase en contacto con el equipo de soporte de BLUETTI para obtener más ayuda.

Índice

1	Instrucciones importantes de seguridad 6	71
2	Contenido del paquete	75
3	Presentación del producto	77
4	Descripción del producto	78
5	Encendido y apagado	79
6	Pantalla LED	80
7	Carga	82
8	Descarga	85
9	Configuración	86
10	Conexión de expansión AC240P + B210P	90
11	Funcionamiento en paralelo	91
12	Aplicación BLUETTI	92
13	Especificaciones	92
14	Instrucciones para el uso de los botones	94
15	Resolución del problema	95
	Apéndice 1 - Estimación del tiempo de funcionamiento	96
	Apéndice 2 Preguntas frecuentes	97

1. Instrucciones importantes de seguridad

Lea este manual para obtener instrucciones sobre el uso correcto del producto e información de seguridad. Las instrucciones de seguridad se proporcionan a modo de ejemplo e incluyen, entre otras, las enumeradas en este manual. La operación real debe cumplir con todos los estándares de seguridad aplicables. Si tiene alguna pregunta, no dude en ponerse en contacto con el equipo de soporte de BLUETTI o con su distribuidor local.

1.1 Declaración

Para garantizar un uso y funcionamiento seguros, es fundamental que se ciña a las condiciones siguientes:

- Utilice o almacene siempre el producto en las condiciones que se indican en este manual.
- Evite cualquier operación no autorizada de desmontaje, sustitución de componentes o modificación del código de software.

⚠ BLUETTI no se hace responsable de los daños que se deriven de las circunstancias siguientes:

- Acontecimientos de fuerza mayor, como terremotos, incendios, tormentas, inundaciones o corrimientos de tierras.
- Daños ocasionados durante el transporte por parte del cliente.
- Daños derivados de condiciones de almacenamiento inadecuadas, tal como se especifica en el manual.
- Daños ocasionados por negligencia, uso incorrecto o acciones intencionales por parte del cliente.
- Daños al sistema o al hardware causados por terceros o clientes, incluidos, entre otros, la manipulación e instalación incorrectas que no se ajusten a las instrucciones de este manual.
- Uso del producto con dispositivos que requieran un sistema de alimentación ininterrumpida (SAI) de alto rendimiento, incluidos, entre otros, servidores de datos, estaciones de trabajo, equipos médicos y otros dispositivos similares.

1.2 Requisitos generales

INSTRUCCIONES RELATIVAS AL RIESGO DE INCENDIO, DESCARGA ELÉCTRICA O
LESIONES PERSONALES
INSTRUCCIONES DE SEGURIDAD IMPORTANTES

ADVERTENCIA:

Al usar este producto, se deben seguir siempre las precauciones básicas, que incluyen las siguientes:

- Lea todas las instrucciones antes de usar el producto.
- Para reducir el riesgo de lesiones, se deberá supervisar el producto atentamente cuando este se utilice cerca de niños.
- No introduzca los dedos ni las manos en el producto y no inserte objetos extraños en los puertos del producto.

- El uso de un accesorio no recomendado o no vendido por el fabricante puede provocar riesgo de incendio, descarga eléctrica o lesiones personales.
- Para reducir el riesgo de dañar el enchufe y el cable eléctrico, tire del enchufe y no del cable al desconectar el producto.
- No use un paquete de baterías o un aparato que estén dañados o modificados, ya que podrían tener un comportamiento impredecible y provocar un incendio, una explosión o lesiones personales.
- No use el producto con un cable o enchufe dañados ni utilice un cable de salida dañado.
- Nadie, salvo el personal autorizado, debe intentar sustituir la batería interna o cualquier otro componente del producto. El usuario final no puede reparar ninguno de los componentes de la estación de energía. No desmonte el producto; llévelo a un técnico de servicio cualificado cuando este requiera mantenimiento o reparación. Un montaje incorrecto podría resultar en riesgo de incendio o descarga eléctrica.
- Para reducir el riesgo de descarga eléctrica, desenchufe el producto de la toma de corriente antes de realizar cualquier operación de mantenimiento indicada.
- **ADVERTENCIA: RIESGO DE GASES EXPLOSIVOS.** Para reducir el riesgo de explosión de la batería, siga estas instrucciones y las publicadas por el fabricante de la batería y el fabricante de cualquier equipo que pretenda utilizar cerca de la batería. Revise las marcas de precaución indicadas en estos productos y aparatos.
- **PRECAUCIONES PERSONALES**
 - a. Use protección ocular completa y ropa de protección. Evite tocarse los ojos mientras trabaja cerca de la batería.
 - b. Nunca fume ni permita la presencia de chispas o llamas cerca de la batería o el motor.
 - c. Extreme las precauciones para reducir el riesgo de dejar caer herramientas metálicas sobre la batería. Esto podría provocar chispas o un cortocircuito en la batería o en otras piezas eléctricas, lo que podría provocar una explosión.
- Cuando cargue la batería interna, trabaje en una zona bien ventilada y no restrinja la ventilación en modo alguno.
- En condiciones extremas, la batería podría expulsar líquido. Evite el contacto. En caso de contacto accidental, enjuáguese con agua. Si el líquido entra en contacto con los ojos, busque también ayuda médica. El líquido expulsado por la batería puede causar irritación o quemaduras.
- No exponga el producto al fuego ni a temperaturas excesivas. La exposición al fuego o a temperaturas superiores a 80 °C (176 °F) podría provocar una explosión.
- Haga reparar el producto por un técnico cualificado que utilice solo piezas de repuesto idénticas. Así se asegurará de mantener las condiciones de seguridad.

- No coloque nada encima del producto mientras esté almacenado o en uso. No mueva el producto mientras está en funcionamiento, ya que las vibraciones y los golpes repentinos podrían dificultar las conexiones con el hardware interno.
- En caso de incendio, utilice solo un extintor de polvo seco adecuado para el producto.
- **ADVERTENCIA: RIESGO DE DESCARGA ELÉCTRICA.** No utilice nunca el producto para suministrar alimentación a herramientas eléctricas destinadas a cortar o acceder a piezas o cables energizados, ni a materiales que puedan contener piezas o cables energizados en su interior, como paredes de edificios, etc.

1.3 Instrucciones de puesta a tierra

El producto está diseñado para uso portátil y normalmente no requiere conexión a tierra. Sin embargo, si lo conecta a la red eléctrica, es importante garantizar una correcta conexión a tierra por motivos de seguridad. En caso de mal funcionamiento o avería, la conexión a tierra proporciona una vía de menor resistencia para la corriente eléctrica, lo que reduce el riesgo de descarga eléctrica. Este producto está equipado con un cable de alimentación de CA que incorpora un conductor de conexión a tierra del equipo y un enchufe con conexión a tierra. El enchufe debe conectarse en una toma de corriente debidamente instalada y conectada a tierra, de conformidad con todos los códigos y normativas locales.

ADVERTENCIA: La conexión incorrecta del conductor de conexión a tierra del equipo puede resultar en un riesgo de descarga eléctrica. Si tiene dudas sobre si el producto está correctamente conectado a tierra, consulte a un electricista cualificado. No modifique el enchufe provisto con el producto; si no encaja en la toma de corriente, haga que un electricista cualificado instale una toma de corriente adecuada.

1.4 Requisitos de manipulación

Durante el transporte o almacenamiento, tenga cuidado para evitar que el producto se caiga, se golpee con violencia o se incline, ya que podría provocar daños internos. Si es necesario, utilice asistencia mecánica como carritos o bancos de trabajo de altura regulable para garantizar un manejo seguro.

Número de personas recomendado según el peso del producto

Peso	Número de personas
<18 kg (39,7 lb)	1
De 18 kg a 32 kg (de 39,7 lb a 70,5 lb)	2
De 32 kg a 55 kg (de 70,5 lb a 121,3 lb)	3
>55 kg (121,3 lb)	4 o un carrito



1.5 Instrucciones de almacenamiento

- Cuando el estado de carga (SOC) esté por debajo del 5 %, cargue el producto de inmediato.
- Antes de almacenar el producto, cárguelo hasta un 40-60 % del estado de carga para mantenerlo en condiciones óptimas. Asimismo, apague la unidad y desconecte de ella todos los dispositivos conectados.

- Almacene el producto en un lugar fresco y seco, lejos de materiales y gases inflamables o combustibles.
- El producto se puede almacenar de forma segura dentro de un rango de temperaturas de -20 °C a 45 °C (de -4 °F a 113 °F). No obstante, si va a almacenarlo durante más de un mes, es recomendable que mantenga una temperatura de almacenamiento idónea de aproximadamente 30 °C (86 °F).
- Para mantener la batería en buenas condiciones, descargue y cargue completamente el producto al menos una vez cada tres meses. NO se recomienda almacenar la unidad durante periodos de tiempo prolongados, ya que esto podría afectar a su rendimiento y su vida útil global.

Si el estado de carga cae a 0 (durante el almacenamiento o tras el inicio), siga estos pasos para reiniciar la estación de forma segura:

- Apáguela de inmediato.
- Cárguela antes de 48 horas.
- Manténgala a una temperatura ambiente de entre 5 °C y 35 °C (entre 41 °F y 95 °F) durante 6 horas antes de cargarla. Se recomienda cargar el producto utilizando una fuente de CA. Si la carga con energía solar, asegúrese de que su sistema solar proporcione más de 100 W de potencia.

  El símbolo que se muestra pretende recordarle que lea las instrucciones contenidas en la documentación que acompaña al producto antes del uso y el mantenimiento.

- Conecte el producto a un enchufe o toma de corriente con conexión a tierra mediante el cable de alimentación suministrado.
- El enchufe o toma de corriente deben instalarse cerca del producto y estar fácilmente accesibles por motivos de seguridad.
- Nunca deseche una batería arrojándola al fuego o a un horno caliente, ni aplastándola o cortándola mecánicamente, ya que podría explotar.
- Evite dejar las baterías en entornos con temperaturas extremadamente altas, ya que esto podría provocar una explosión o la fuga de líquidos o gases inflamables.
- A presiones atmosféricas extremadamente bajas, la batería podría dar lugar a una explosión o a la fuga de líquidos o gases inflamables.
- A la hora de desechar una batería, se debe prestar atención a los aspectos ambientales.
- Consulte la información que figura en la carcasa inferior exterior para obtener información eléctrica y de seguridad antes de instalar o usar el aparato.

CONSERVE ESTAS INSTRUCCIONES

 **BLUETTI no se hace responsable de los daños al equipo derivados del incumplimiento de las instrucciones anteriores.**

2. Contenido del paquete

Accesorios del paquete estándar

Artículo	Imagen	Uds.
Estación de energía portátil		1
Cable de carga de CA		1
Cable de cargador de coche		1
Cable de cargador solar		1
Tornillo de puesta a tierra		1
Manual de instrucciones		1
Tarjeta de garantía		1

Accesorios opcionales

(Disponibles en el sitio web oficial de BLUETTI: <https://www.bluettipower.com>)

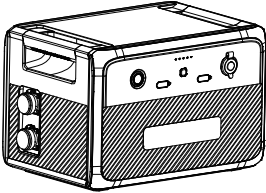
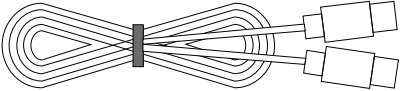
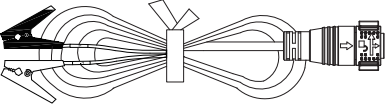
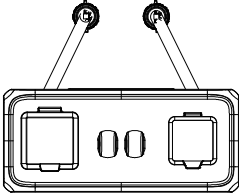
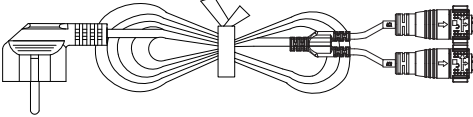
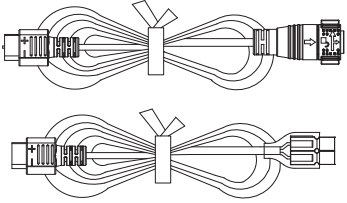
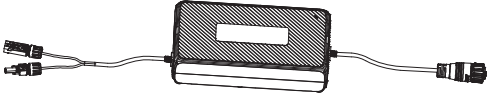
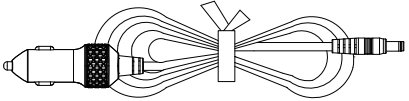
Artículo	Imagen
Batería de expansión B210P	
Cable USB-C a USB-C (salida)	
Cable de carga de la batería de plomo-ácido (Carga de la AC240P con una batería de plomo-ácido)	
Caja de conexiones en paralelo	
Cable de carga en paralelo de CA (La apariencia del cable depende de la disponibilidad en el momento de envío)	
Cable de alimentación RV (para dispositivos de 12 V con puerto RV)	
Regulador de tensión PV (permite convertir el alto voltaje del panel solar a un nivel adecuado para cargar la batería)	
Cable de alimentación de 12 V (para dispositivos de 12 V con puerto DC5521, como enrutadores, cámaras, etc.)	

3. Presentación del producto

Conozca la central eléctrica BLUETTI AC240P, una solución energética excepcional para los entusiastas de los viajes que exigen lo mejor. Con una enorme potencia de 2400 W, puede alimentar de todo, desde pequeños aparatos electrónicos hasta grandes electrodomésticos para vehículos recreativos.

No solo eso, sino que el AC240P también cuenta con una impresionante capacidad de batería que va desde 1.843Wh hasta la asombrosa cifra de 10.443Wh con cuatro baterías de expansión B210P. Y si necesita aún más energía, simplemente puede conectar otro AC240P para obtener energía ininterrumpida durante días.

Administrar el AC240P es muy sencillo gracias a la aplicación BLUETTI, que le permite controlar las diversas funciones y configuraciones de la unidad con facilidad. Con funciones como el modo ECO y el modo UPS, puede optimizar su consumo de energía y proteger su dispositivo en todo momento. Ya sea que esté acampando o en un viaje por carretera, el AC240P proporciona una solución de energía confiable y fácil de usar para su estilo de vida en movimiento.

Peligro:

No conecte la salida de CA del AC240P a la red.

4. Descripción del producto

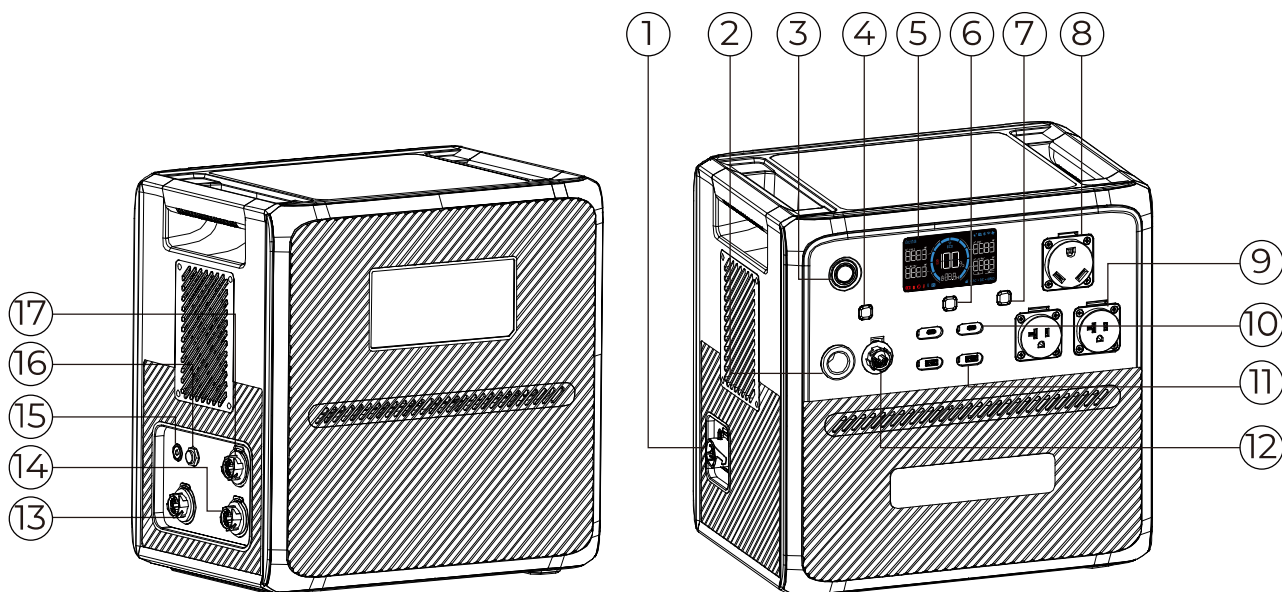

① Puerto de expansión de la batería

② Toma de mechero

③ Botón de encendido

④ Botón de CC

⑤ Pantalla LED

⑥ Botón de encendido de USB

⑦ Botón de CA

⑧ Puerto NEMA TT - 30

⑨ Salida de CA

⑩ Puerto USB-C

⑪ Puerto USB-A

⑫ Puerto RV

⑬ Entrada de CC

⑭ Entrada de CA

⑮ Polo de puesta a tierra

⑯ Válvula de purga

⑰ Puerto paralelo

5. Encendido y apagado

Atención:

Coloque la unidad en la plataforma de manera firme y estable.

- Encendido: presione el botón de encendido y el botón se ilumina indicando que el AC240P ahora está en espera.
- Apagar: Mantenga presionado el botón de encendido durante 2 segundos para apagar la unidad.
- ENCENDIDO/APAGADO DE CA: Cuando el AC240P esté encendido, presione el botón de alimentación de CA para encenderlo/apagarlo.
- USB ON/OFF: Cuando el AC240P esté encendido, presione el botón de encendido USB para encenderlo/apagarlo.
- DC ON/OFF: Cuando el AC240P esté encendido, presione el botón de alimentación de CC para encenderlo/apagarlo.

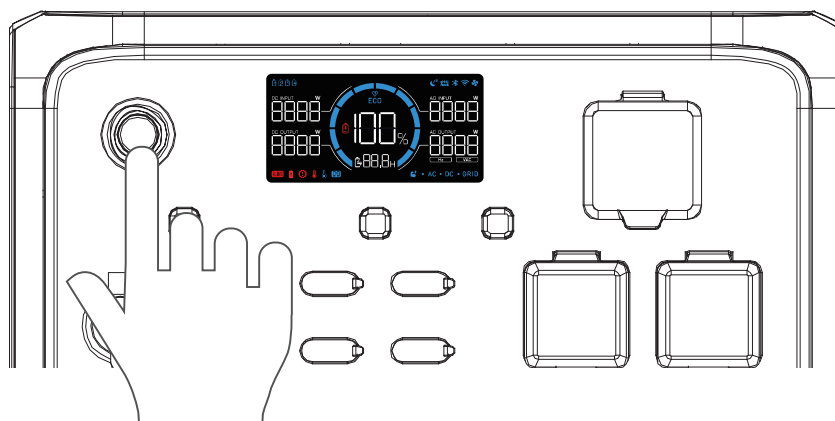































6. Pantalla LED

El AC240P cuenta con una pantalla LED informativa que ofrece fácil acceso a toda la información esencial sobre el estado y rendimiento de la unidad. Cuando enciende la unidad, la pantalla LED se enciende y cuando apaga la unidad, la pantalla también se apaga.



- | | | |
|------------------------------|-------------------------------------|---|
| ① Batería de expansión | ⑫ Conexión a la red eléctrica | ⑳ Alerta de sobrecorriente |
| ② Carga silenciosa | ⑬ Salida de CC | ㉑ Alerta de fallo |
| ③ Entrada de CC | ⑭ Salida de CA | ㉒ Potencia de salida de CC |
| ④ Conexión Bluetooth | ⑮ Modo elevador de potencia | ㉓ Alerta de batería baja |
| ⑤ Conexión WiFi | ⑯ Tiempo restante de carga/descarga | ㉔ Capacidad de la batería (estado de carga) |
| ⑥ Estado del ventilador | ⑰ Estado de carga/descarga | ㉕ Potencia de entrada de CC |
| ⑦ Carga rápida | ⑱ Conexión en paralelo | ㉖ Modo ECO |
| ⑧ Potencia de entrada de CA | ㉑ Alerta de baja temperatura | ㉗ Progreso de carga/descarga |
| ⑨ Potencia de salida de CA | ㉒ Alerta de alta temperatura | |
| ⑩ Voltaje de salida de CA | ㉓ Alerta de sobrecarga | |
| ⑪ Frecuencia de salida de CA | | |

Instrucciones de la pantalla LCD

Puesta en marcha	Se enciende la pantalla LCD
Apagado	Se apaga la pantalla LCD
Cada icono representa una batería de expansión conectada. La AC240P puede mostrar hasta 4 iconos de batería.	
La AC240P se está cargando en modo de carga silenciosa.	
La AC240P se está cargando desde una fuente de alimentación de CC, como paneles solares, baterías de plomo-ácido, etc.	
La AC240P se conecta a la aplicación BLUETTI a través de Bluetooth.	
La AC240P se conecta a la aplicación BLUETTI a través de WiFi.	
Si está encendido, indica que el ventilador está activado y funcionando correctamente. Si el icono parpadea, es posible que haya un problema con el ventilador.	
La AC240P se carga en modo de carga rápida.	
La potencia de carga de CA en tiempo real.	
La potencia de salida de CA total en tiempo real.	
El voltaje de salida de CA en tiempo real.	
La frecuencia de salida de CA en tiempo real.	
La AC240P se carga desde la red doméstica.	
La salida de CC está encendida.	
La salida de CA está encendida.	
La AC240P funciona en modo elevador de potencia.	
El tiempo restante de carga o descarga.	
 : Carga  : Descarga	
La AC240P funciona en modo de funcionamiento en paralelo con otra unidad AC240P.	
La temperatura en el interior de la unidad es inferior a -20 °C (-4 °F).	
La temperatura en el dispositivo supera los 70 °C (158 °F).	
La AC240P está sobrecargada.	
La AC240P consume demasiado, lo que puede dañar el dispositivo o los dispositivos conectados.	
La AC240P presenta un problema que puede requerir solución o reparación.	
La potencia de salida de CC en tiempo real.	
El estado de carga está por debajo del 5 %.	
La capacidad restante de la batería.	
La potencia de entrada de CC en tiempo real.	
El modo ECO se activa para ahorrar energía.	
La barra aumenta durante la carga y disminuye durante la descarga.	

7. Carga

La AC240P admite cinco métodos de carga: CA, solar, automóvil, generador y batería de plomo-ácido.

Atención:

- Vuelva a comprobar que todos los cables estén firmemente conectados.
- Evite que el enchufe y la toma se mojen para evitar posibles daños.

7.1 Carga de CA

Enchufe la estación AC240P a una toma de corriente de pared normal y esta comenzará a cargarse. Una vez que se haya cargado por completo, la AC240P detendrá la carga automáticamente para evitar sobrecargarse. Para una carga rápida, puede habilitar la función de carga rápida en la aplicación BLUETTI, que permite cargar hasta un 80 % de la capacidad en solo 45 minutos a una temperatura ambiente de 25 °C (77 °F).

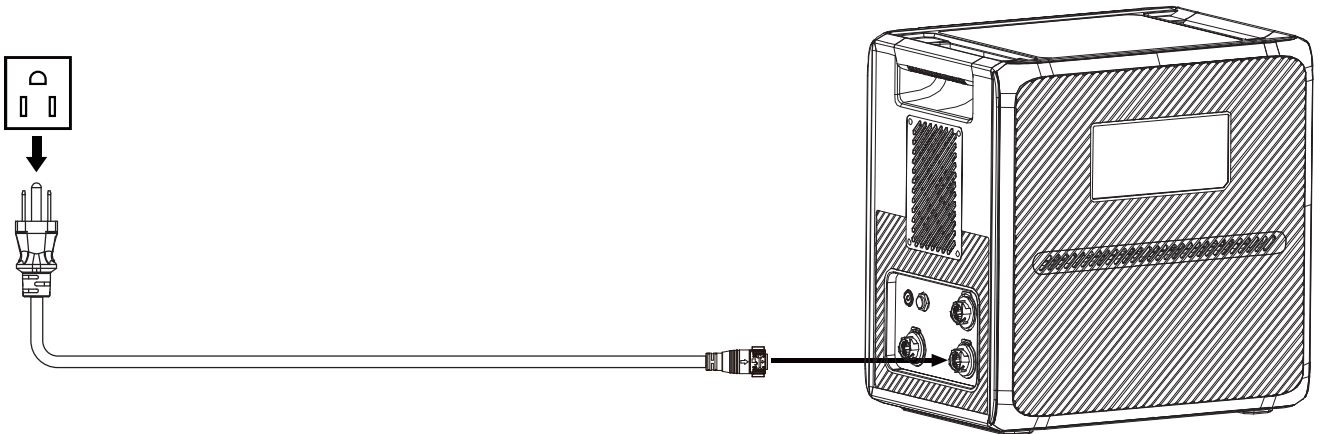

7.2 Carga solar

Conecte los paneles solares (en serie o paralelo) a AC240P mediante el cable de carga solar. Cuando recibe una entrada continua de 1200 W, el AC240P se puede cargar hasta un 80 % en aproximadamente 1,3 horas. Sin embargo, tenga en cuenta que el tiempo de carga puede variar según las condiciones climáticas, la intensidad de la luz solar, la orientación del panel y otras variables.

Nota:

- Asegúrese de que sus paneles solares cumplan con los siguientes requisitos:
Voc: 11V-60V Corriente: 21A Máx. Potencia: 1200W máx.
- Los paneles solares no impermeables perderán eficiencia si quedan expuestos a la lluvia durante mucho tiempo.

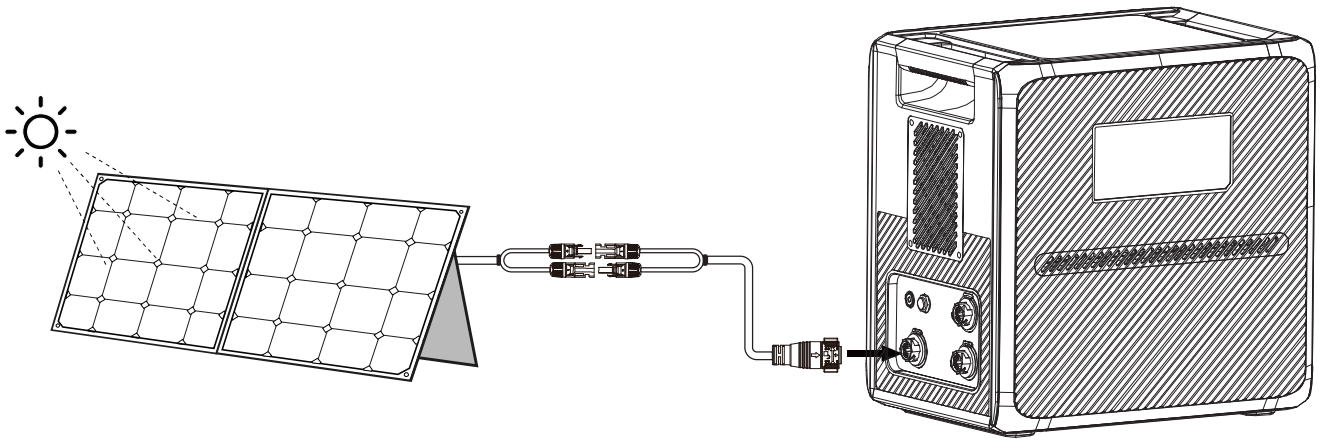

⚠ Atención:

Para paneles solares con un voltaje de circuito abierto entre 60 V y 145 V, aún puedes usarlos para cargar el AC240P. Simplemente conecte los paneles solares al AC240P a través del regulador de voltaje fotovoltaico y podrá disfrutar de una carga solar perfecta y sin complicaciones.

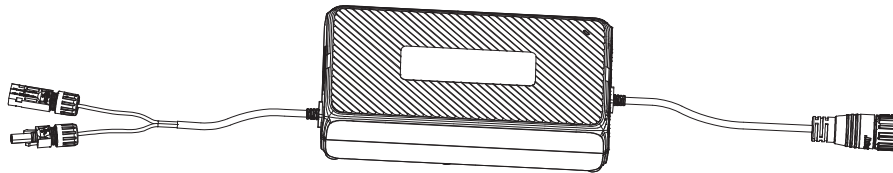

7.3 Carga en automóvil

Conecte AC240P al puerto del encendedor de cigarrillos de 12 V del vehículo mediante el cable de carga del automóvil. El AC240P deja de cargarse automáticamente una vez que está completamente cargado.

Nota: Asegúrese de que su vehículo cumpla con las siguientes condiciones para la carga:

- El vehículo es capaz de suministrar energía con una corriente máxima de 8A.
- El motor del vehículo está en marcha durante el proceso de carga.

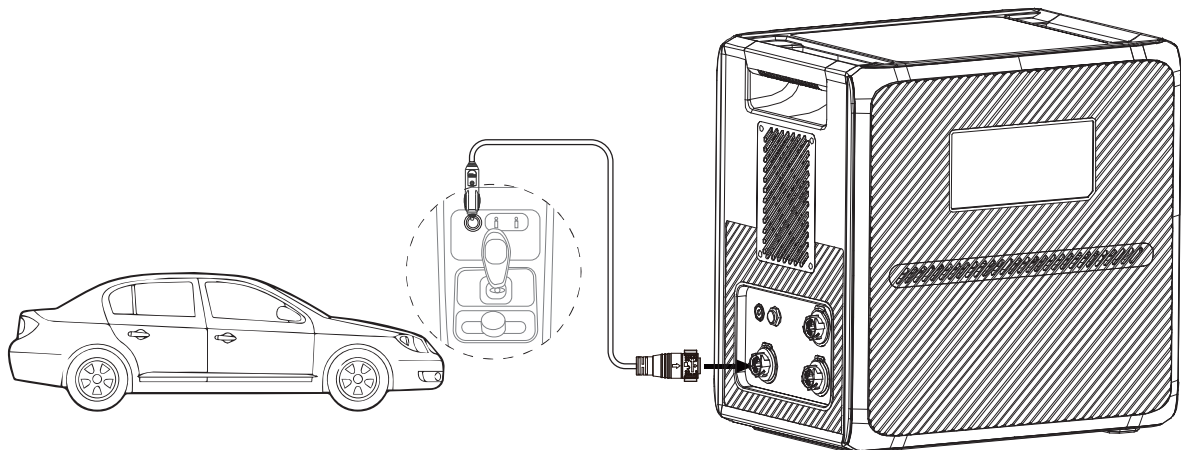

7.4 Carga con generador

Conecte el AC240P a un generador mediante el cable de carga de CA. El AC240P también deja de cargarse automáticamente cuando está completamente cargado.

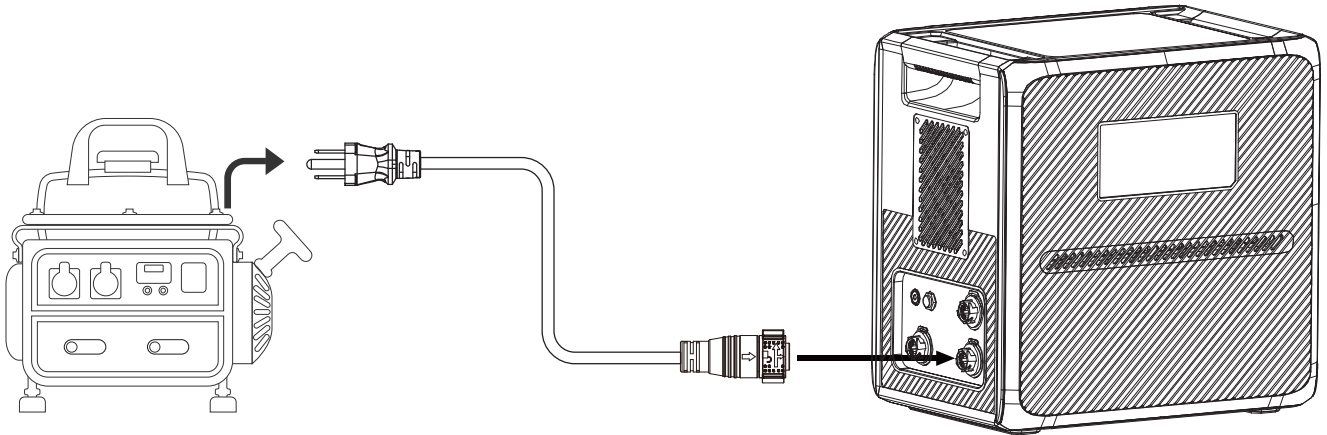

Nota: Asegúrese de que su generador entregue la salida de CA con voltaje de carga, frecuencia y voltaje del modo de autoadaptación de red que cumplan con las especificaciones de AC240P.

Si la demanda total de energía de sus dispositivos conectados excede la capacidad de salida del generador, active el modo de autoadaptación de red para garantizar una experiencia de carga perfecta.

7.5 Carga con batería de plomo-ácido

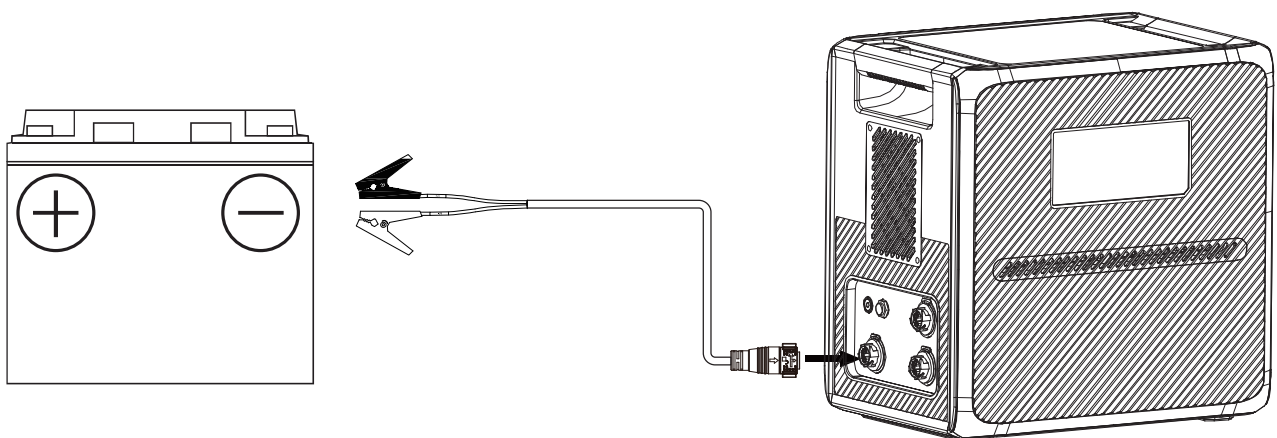

En este método, el AC240P se carga conectando la batería de plomo-ácido y el puerto CC/PV del AC240P a través del cable de carga de batería de plomo-ácido opcional, como se muestra en la siguiente figura.



8. Descarga

Además del puerto para encendedor de cigarrillos, USB-A y USB-C, el AC240P también cuenta con dos tipos de salidas de CA y un puerto para vehículos recreativos, lo que amplía sus opciones de carga.

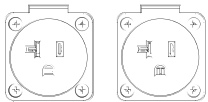
8.1 Descarga de CA

Puerto	Imagen	Descripción
Salida de CA x 2		Para dispositivos eléctricos de CA
NEMA TT-30 x 1 (CA Salida)		Adecuado para equipos eléctricos de CA con enchufe NEMA TT - 30.

8.2 Descarga de CC

Puerto	Imagen	Especificaciones	Cargas compatibles
Toma de mechero x 1		12 V/10 A	Dispositivos de 12 V de CC hasta 120 W de potencia. P. ej., frigorífico para vehículo, aire acondicionado
USB-A x 2		Carga rápida (QC) 3.0, 18 W máx.	Teléfonos móviles y otras cargas pequeñas
USB-C x 2		Suministro de potencia (PD) 3.0, 100 W máx.	Teléfonos móviles, ordenadores portátiles, etc.
Puerto RV x 1		12 V/30 A	Dispositivos de 12 V de CC con puerto RV

Nota: Para garantizar un rendimiento óptimo, evite provocar cortocircuitos en los puertos y manténgalos secos durante el uso o almacenamiento. Además, no bloquee ni cubra los puertos mientras garantiza una ventilación adecuada.

9. Configuración

El AC240P ofrece la comodidad de ajustar su configuración a través de la pantalla LED o la aplicación BLUETTI. Con la pantalla LED de la unidad, tiene control directo sobre varias configuraciones, como el modo de levantamiento de potencia, el modo ECO, la frecuencia de salida y los modos de carga. Además, al utilizar la aplicación BLUETTI, puede acceder a una interfaz fácil de usar en su teléfono para monitorear y controlar cómodamente el AC240P.

9.1 Modo de configuración

Cuando la pantalla esté encendida, mantenga pulsados los botones de alimentación de CA y CC durante aproximadamente 2 segundos hasta que el indicador de frecuencia de salida parpadee para acceder al modo de configuración.

9.2 Modo ECO

La AC240P tiene tres modos ECO que le permiten ahorrar energía y prolongar la vida útil de la batería:

- Modo ECO-CA

En este modo, si la salida de alimentación de CA cae por debajo de cierto nivel durante un periodo de tiempo definido, la alimentación de CA se apagará automáticamente.

Nota: Este modo no está disponible cuando la AC240P se están cargando con una fuente de CA, como una toma de corriente de pared o un generador.

- Modo ECO-CC

En este modo, si la salida de alimentación de CC cae por debajo de cierto nivel durante un periodo de tiempo definido, la alimentación de CC se apagará automáticamente.

Atención:

- Los modos ECO-CA y ECO-CC están habilitados de forma predeterminada para ahorrar energía y se recomienda mantenerlos así en todo momento.
- Utilice la aplicación BLUETTI para habilitar o deshabilitar el modo ECO-CA y el modo ECO-CC por separado. Si utiliza la pantalla LED, estos modos se encenderán o apagarán al mismo tiempo.
- Para evitar la interrupción de la carga, desactive el modo ECO cuando cargue un dispositivo pequeño que consuma menos de 60 W.



En el modo de configuración, pulse el botón de alimentación de CC para desplazarse por los elementos de configuración. Cuando el icono **ECO** parpadee en la pantalla, pulse el botón de alimentación de CA para habilitar o deshabilitar el modo ECO.

9.3 Cambio de frecuencia

La frecuencia de salida activa (50 Hz o 60 Hz) se muestra en la esquina inferior derecha de la pantalla. En el modo de configuración, pulse el botón de alimentación de CC para desplazarse hasta que aparezca la frecuencia de salida en la pantalla. A continuación, pulse el botón de alimentación de CA para cambiar entre las opciones de frecuencia disponibles en función de sus necesidades.

Nota: Apague el botón de alimentación de CA antes de configurar la frecuencia.

9.4 Conexión Bluetooth y WiFi



Para conectar la AC240P a la aplicación BLUETTI, encienda primero la conexión WiFi o Bluetooth. En el modo de configuración, pulse el botón de alimentación de CC para desplazarse por los elementos de configuración. Cuando el icono  parpadee en la pantalla, presione el botón de alimentación de CA para activar la conexión Bluetooth. Asimismo, cuando el icono  parpadee en la pantalla, pulse el botón de alimentación de CA para activar la conexión WiFi.



9.5 Modo elevador de potencia

El modo elevador de potencia está diseñado específicamente para manejar cargas resistivas de hasta 3600 W, incluidas mantas eléctricas, hervidores, secadores de pelo y otros dispositivos de calefacción. Para habilitarlo, acceda al modo de configuración, desplácese con el botón de alimentación de CC hasta que aparezca  y, a continuación, pulse el botón de alimentación de CA para habilitar el modo.

Nota: El modo elevador de potencia no está habilitado de forma predeterminada y solo es adecuado para cargas resistivas con una potencia nominal de entre 2400 W y 3600 W. Aunque la AC240P puede gestionar demandas de energía superiores, su potencia de funcionamiento efectiva se mantiene en 2400 W.

9.6 Modo de carga de CA

Para adaptarse a sus necesidades específicas, la estación AC240P admite tres modos de carga de CA: estándar, rápida y silenciosa. En el modo de configuración, pulse el botón de alimentación de CC para desplazarse hasta que el icono  o  comience a parpadear en la pantalla. A continuación, pulse el botón de alimentación de CA para seleccionar los modos de carga. Consulte la siguiente tabla para obtener instrucciones útiles.modes. Please refer to the table below for useful instructions.

Modo de operación	Potencia de recarga			Descripción	Notas	Icono
	CA	PV	CA + PV			
Estándar	800 W máx.	800 W máx.	800 W máx.	Carga completa en aproximadamente 3 horas	Más respetuoso con la batería de la AC240P.	Ninguno
Rápida	2400 W máx.	1200 W máx.	2400 W máx.	Carga al 80 % en 45 minutos	Útil cuando prima la rapidez de la recarga.	
Silenciosa	800 W máx.	800 W máx.	800 W máx.	Funcionamiento silencioso inferior a 50 dB	Ofrece un funcionamiento silencioso y de bajo consumo para una batería de larga duración.	

9.7 Modo UPS

Con el modo UPS habilitado, la AC240P puede proporcionar energía ininterrumpida a los electrodomésticos esenciales durante un corte en el suministro de la red. Además, la aplicación BLUETTI ofrece cuatro modos diferentes, lo que le permite elegir la mejor opción en función de sus necesidades.

• Modo Standard UPS

En este modo, la AC240P y las baterías de expansión (si las hay) siempre se cargan a través de la energía solar o la red disponible, lo que garantiza que estén listas para proporcionar energía de respaldo en caso de un fallo de la red eléctrica. En caso de producirse tal fallo, las unidades AC240P se encargan de seguir proporcionando alimentación para mantener sus dispositivos funcionando sin interrupciones.

Nota: Este modo solo está disponible cuando hay dos unidades AC240P conectadas en paralelo.

• Modo Time Control UPS

Este modo le permite programar la AC240P para que se cargue fuera de las horas de mayor demanda, cuando los precios de la electricidad son más bajos. Luego, durante las horas de más demanda en que los precios son más elevados, la AC240P alimenta sus dispositivos y le ayuda de este modo a ahorrar dinero en sus facturas de electricidad.

• Modo PV Priority UPS

En este modo, la AC240P se carga principalmente con energía solar para ahorrar energía. También tiene la posibilidad de definir un umbral de estado de carga (SoC) específico. La AC240P se carga a través de la red hasta alcanzar el SoC designado y, después, cambia sin problema a la carga solar hasta completar la capacidad restante.

• Modo Customized UPS

Ajuste la configuración del modo UPS para adaptarla a sus necesidades específicas. Cree programas de carga y descarga personalizados, defina los límites del estado de carga de la batería e incluso controle el interruptor de carga de la red y el interruptor de carga programada en función de sus necesidades específicas.

9.8 Modo de autoadaptación de la red

Si no puede cargar el AC240P usando un generador o un voltaje de red inestable debido a un voltaje inestable, se recomienda habilitar el modo de autoadaptación de red a través de la aplicación BLUETTI para garantizar una experiencia de carga estable y segura tanto para el AC240P como para sus dispositivos. .

9.9 Corriente de entrada máxima de la red

La corriente máxima de entrada de la red está configurada en 10 A de forma predeterminada. Si la corriente de la red no coincide con esta configuración, ajuste la configuración en la aplicación BLUETTI.

Atención:

Una sola unidad AC240P permite una corriente máxima de entrada a la red de hasta 16A. Si necesita aumentar la configuración más allá de los 10 A predeterminados, comuníquese con el Servicio de atención al cliente de BLUETTI y solicite una contraseña para realizar los ajustes necesarios.

9.10 Salir del modo de configuración

Para guardar la configuración de la estación AC240P y salir del modo de configuración, mantenga pulsados los botones de encendido de CC y CA al mismo tiempo.

Nota: Si no realiza ninguna operación en un minuto, la estación AC240P saldrá automáticamente del modo de configuración y no se guardarán los cambios.

10. Conexión de expansión AC240P + B210P

La unidad AC240P admite hasta 4 baterías de expansión B210P, lo que proporciona una capacidad total de hasta 10136 Wh. Siga estos pasos para conectar las dos unidades:

1. Asegúrese de que tanto el AC240P como el B210P estén apagados.
2. Conéctelos usando el cable de expansión de la batería.
3. Encienda el AC240P y el B210P se encenderá automáticamente. El  aparece en la pantalla del AC240P.

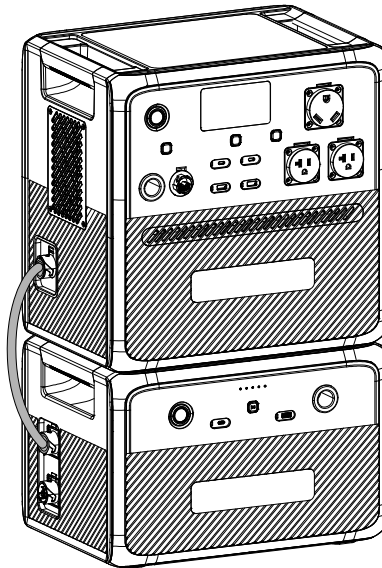

Si desea agregar más unidades B210P, configure el sistema como se muestra.

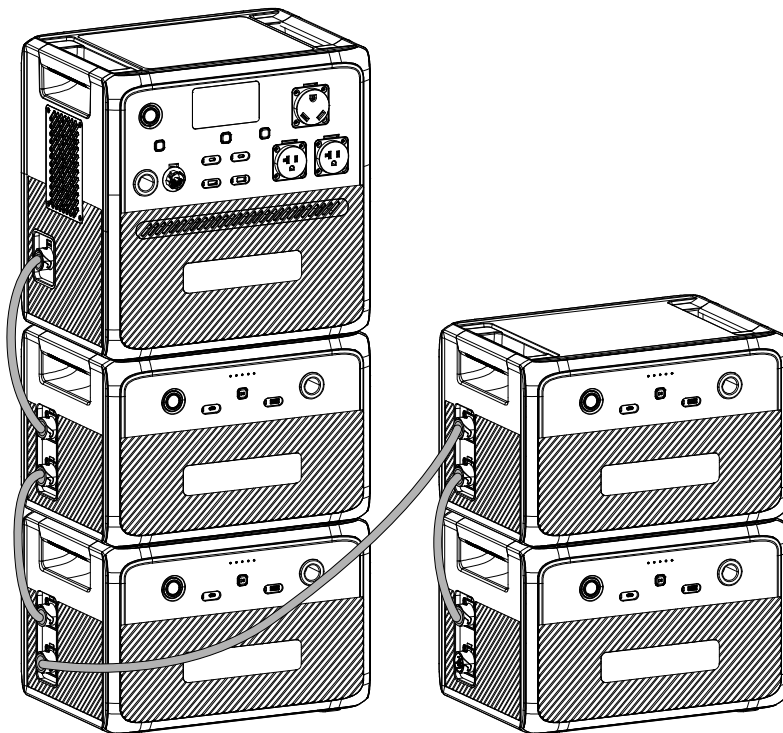

Atención:

El AC240P se conecta al puerto de expansión de batería superior del B210P.

11. Funcionamiento en paralelo

Para aumentar su potencia de salida, puede conectar dos unidades AC240P en paralelo. Cuando se conectan de esta manera, las dos unidades pueden entregar hasta 4.800W de potencia. Para conectarlos, siga estos pasos:

1. Asegúrese de que ambas unidades AC240P estén apagadas.
2. Conéctelos usando la caja paralela.
3. Encienda una unidad AC240P y la otra unidad se encenderá automáticamente.

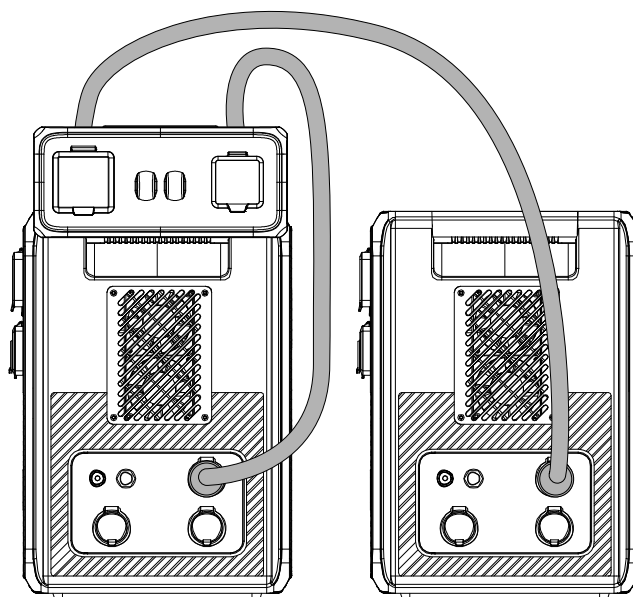

Cuando conectes tu sistema paralelo a una toma de corriente, tus dispositivos recibirán energía de la red o del sistema, en función de su demanda. Si la demanda es inferior a 4.000 W, obtendrán energía directamente de la red. Pero si la demanda está entre 4.000 y 4.800 W, la tomarán del sistema.

Nota:

- Todos los ajustes realizados en una unidad AC240P se sincronizarán con la otra unidad. Si necesita ajustar la Corriente de entrada de red máx. Grid Input Current, utilice la aplicación BLUETTI y realice los cambios necesarios.
- Cargue los dos AC240P utilizando el cable de carga en paralelo (con caja paralela en Accesorios opcionales) en modo paralelo.

12. Aplicación BLUETTI.

Para descargar la aplicación BLUETTI, escanee el código QR que aparece a continuación o busque «BLUETTI» en la App Store o Google Play.







Consulte las INSTRUCCIONES de la aplicación BLUETTI para obtener más información al respecto.

13. Especificaciones

Modelo	AC240P
Capacidad de la batería	1843 Wh (36 Ah)
Tipo de celda	Fosfato de hierro y litio (LiFePO ₄ , LFP)
Entrada de CA + CC	2400 W máx.
Salida de CA + CC	2500 W máx.
Peso	33 kg (72 lb)
Dimensiones (La. x An. x Al.)	419,5 × 293,5 × 409,5 mm (16,5 × 11,6 × 16,1 pulgadas)
Temperatura de carga	De 0 °C a 40 °C
Temperatura de descarga	De -20 °C a 40 °C
Temperatura de almacenamiento	Hasta 1 mes: de -20 °C a 45 °C Hasta 3 meses: de -20 °C a 30 °C Hasta 12 meses: de -20 °C a 25 °C
Humedad de funcionamiento	Del 10 % al 90 %
Ruido	53 dB máx.
Altitud de trabajo	2000 m (6561 pies)











Salida de CA	
Potencia	2400 W en total
Sobrecarga de energía	Para carga >2500 W y <3000 W, 2 minutos; Para carga >3000 W y <3600 W, 10 segundos; Para carga >3600 W, 500 ms;
Tensión	230 V de CA
Corriente	11 A
Frecuencia	50 Hz o 60 Hz
Salida de CC	
Toma de mechero x1	12 V de CC/10 A
USB-A x 2	18 W máx. (QC3.0: 5 V/3 A; 9 V/2 A; 12 V/1,5 A)
USB-C x 2	100 W máx. (PD3.0: 5/9/12/15/20 V, 3 A; 20 V/5 A, con chip E-Marker integrado)
Puerto RV x 1	12 V de CC/30 A, 360 W máx.
Entrada de CA	
Tensión	230 V de CA
Corriente	13 A máx.
Frecuencia	50 Hz o 60 Hz
SAI	Tiempo de conmutación ≤ 20 ms
Potencia	2400 W máx. (del 0 % al 80 % en 45 minutos a una temperatura de entre 15 °C y 25 °C/59 °F y 77 °F)
Entrada de CC	
Interfaz	Enchufe para aviación de 2 clavijas
Potencia	1200 W máx.
Corriente	21 A máx.
Tensión	De 11 V a 60 V de CC
Puerto de expansión de la batería	
Tensión	De 44,8 V a 57,6 V de CC
Corriente de entrada	60 A máx.
Puerto paralelo	
Interfaz	Enchufe para aviación de 3 clavijas + Enchufe para aviación de 8 clavijas
Corriente de salida	24 A máx.



14. Instrucciones para el uso de los botones

Funcionamiento	Función	Descripción
Pulse el botón de alimentación de CA.	Encender/apagar la salida de CA	/
Pulse el botón de alimentación de CC.	Encender/apagar la salida del puerto de la toma del mechero y del puerto RV	/
Pulse el botón de encendido de USB.	Encender/apagar la salida de USB	/
Mantenga pulsados simultáneamente los botones de alimentación de CA y CC durante más de 2 segundos hasta que el indicador de frecuencia de salida parpadee.	Acceder/salir del modo de configuración	En el modo de configuración, los iconos de las funciones actualmente habilitadas permanecen encendidos, excepto el icono de frecuencia de salida, que parpadea. Si no realiza ninguna operación transcurrido un minuto, la estación AC240P saldrá automáticamente del modo de configuración y no se guardarán los cambios.
Pulse el botón de alimentación de CC en el modo de configuración.	Desplazarse por los elementos de configuración	El elemento de configuración parpadeante está seleccionado y se puede editar. En el modo de configuración, los códigos correspondientes se mostrarán en el lado izquierdo: P01: Frecuencia de salida P03: Modo de carga P04: Modo elevador de potencia P05: Modo ECO P06: Bluetooth P07: WiFi
Pulse el botón de alimentación de CA cuando el elemento de configuración parpadee.	Habilitar o deshabilitar la función seleccionada	/
Mantenga pulsado el botón de alimentación de CC en el modo de configuración.	Cambiar la página de estado	Puede ver información relevante en la página de estado.  : Número de serie  : Código de error  : Historial de errores  : Versión

15. Resolución del problema

En el modo de configuración, mantenga pulsado el botón de alimentación de CC para cambiar la página de estado hasta que aparezcan el icono  y el código de error simultáneamente en la pantalla. Consulte la siguiente tabla para obtener directrices útiles.

Código de error	Icono de alarma	Descripción	Resolución del problema
E001		Sobrecarga del inversor	Compruebe si el consumo de energía del dispositivo es demasiado alto. Reduzca la carga si es necesario.
E002		Protección contra temperatura alta del inversor, salida de CA apagada	Espere unos 10 minutos hasta que la unidad se enfríe y luego vuelva a encender la salida de CA.
E003		Cortocircuito del inversor	1. Compruebe si el consumo de energía del dispositivo es demasiado alto. 2. Compruebe si alguno de los dispositivos eléctricos está causando un cortocircuito.
E033		Sobretensión de PV	Asegúrese de que el voltaje de entrada de PV está dentro del rango de 11 V a 60 V de CC.
E039		Sobrecalentamiento de PV	Espere unos 10 minutos hasta que la unidad se enfríe y luego vuelva a habilitar la entrada de PV.
E065		Cortocircuito de salida de CC	1. Compruebe si el consumo de energía del dispositivo es demasiado alto. 2. Compruebe si alguno de los dispositivos eléctricos está causando un cortocircuito.
E067		Sobrecorriente de salida de CC	Compruebe si el consumo de energía del dispositivo es demasiado alto. Reduzca la carga si es necesario.
E068		Sobrecalentamiento de salida de CC	Espere unos 10 minutos hasta que la unidad se enfríe y luego reinicie sus dispositivos.
E085		Temperatura de carga demasiado alta	Espere a que la unidad se enfríe antes de cargarla.
E086		Temperatura de carga demasiado baja	Asegúrese de que la unidad se encuentra a una temperatura ambiente de entre 0 °C y 40 °C (entre 32 °F y 104 °F).
E087		Temperatura de descarga demasiado alta	Espere a que la unidad se enfríe antes de cargarla.

E088		Temperatura de descarga demasiado baja	Asegúrese de que la unidad se encuentra a una temperatura ambiente de entre -20 °C y 40 °C (entre -4 °F y 104 °F).
E099		Sobrefrecuencia de la red eléctrica	Compruebe si la frecuencia de la red eléctrica es demasiado alta. Póngase en contacto con su compañía eléctrica si es necesario.
E100		Subfrecuencia de la red eléctrica	Compruebe si la frecuencia de la red eléctrica es demasiado baja. Póngase en contacto con su compañía eléctrica si es necesario.
Otros	/	/	Póngase en contacto con el equipo de soporte de BLUETTI para obtener ayuda.

Apéndice 1 Estimación del tiempo de funcionamiento

Para realizar una estimación del tiempo de funcionamiento de la estación AC240P, tenga en cuenta la carga que se vaya a aplicar:

Tiempo de funcionamiento = Capacidad de la batería (Wh) x DoD x η ÷ (Potencia de carga + Autoconsumo de la AC240P)

Nota: DoD es la profundidad de descarga. La estación AC240P funciona a una DoD del 95% para prolongar la duración de la batería.

η es la eficiencia de conversión del inversor (en el caso de la AC240P, suele ser superior al 85 %).

Tenga en cuenta que el tiempo de funcionamiento estimado es meramente orientativo y que puede variar en función de las condiciones de uso reales. Ciertos factores, como las bajas temperaturas y las cargas excesivas, pueden afectar significativamente a la capacidad de la batería y disminuir el tiempo de funcionamiento medio.

Apéndice 2 Preguntas frecuentes

P1: ¿Cómo sé si mis dispositivos funcionarán bien con este producto?

R: Evalúe la carga constante total de sus dispositivos. Si no supera la potencia de salida máxima de AC240P (2400 W), puede utilizar esta central eléctrica para hacer funcionar sus dispositivos.

Nota: Algunos dispositivos con motores o compresores incorporados pueden arrancar a 2-4 veces la potencia nominal, lo que puede sobrecargar fácilmente la AC240P.

P2: ¿Puedo utilizar paneles solares de otros fabricantes para cargar este producto?

R: Sí, puede. Sin embargo, asegúrese de que sus paneles solares tengan una tensión de circuito abierto de 11V-60V y estén equipados con conectores MC4. También es importante no mezclar diferentes tipos de paneles solares.

P3: ¿Puede cargar y descargar al mismo tiempo?

R: Sí, admite la carga directa. El AC240P viene con una batería LiFePO₄ de alta calidad y un sistema de gestión de la batería patentado para garantizar que se pueda cargar y descargar al mismo tiempo.

P4: ¿Por qué la potencia de carga suele ser demasiado baja?

R: AC240P tiene un BMS inteligente integrado que ajusta automáticamente la potencia de carga en respuesta a la temperatura de la batería y el SoC, protegiendo así la batería y prolongando su vida útil.

For more information, please visit:

Web: <https://www.bluettipower.com>



@ BLUETTI Support

@ BLUETTI Official



@ bluetti_inc



@bluetti.inc

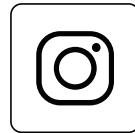

@bluetti_official

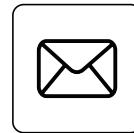

service@bluettipower.com

SHENZHEN POWEROAK NEWENER CO., LTD.

Address: F19, BLD No.1, Kaidaer, Tongsha Rd
No.168, Xili Street, Nanshan, Shenzhen, China

USA Agent

Company name: BLUETTI POWEROAK INC
Address: 6185 S VALLEY VIEW BLVD STE D LAS VEGAS
NEVADA 89118 United States

Customer Service

Tel: 800-200-2980 (Monday to Sunday 9:00-17:00)
Mail: sale@bluettipower.com (Pre-sales),
service@bluettipower.com (After-sales)





BLUETTI

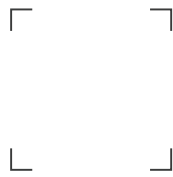

Certificate

Inspector: _____

QC: _____

Just Power On

P/N:17.0303.0704-00A0